

**SIEMENS**



**Plně automatický  
kávovar TI9553X1RW**

<http://www.siemens-home.bsh-group.com/cz>

cs    Návod k použití..... 156



A



B



C



D\*\*



E



F

**1**

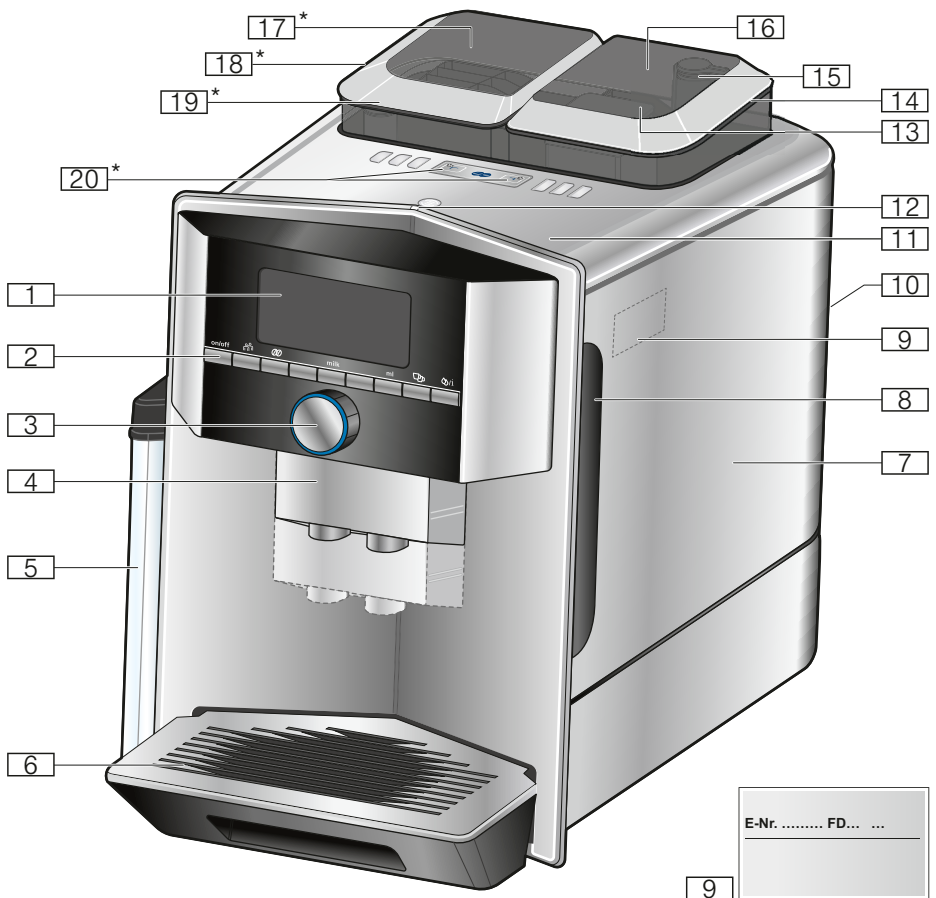

E-Nr. .... FD... ..

9

**2**

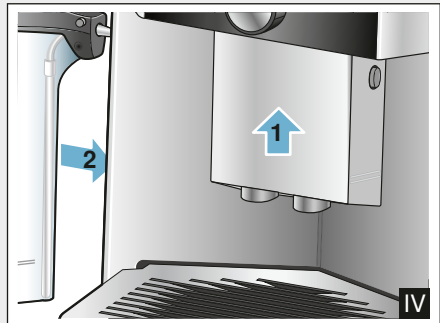
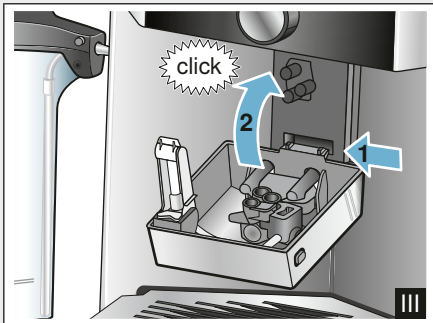
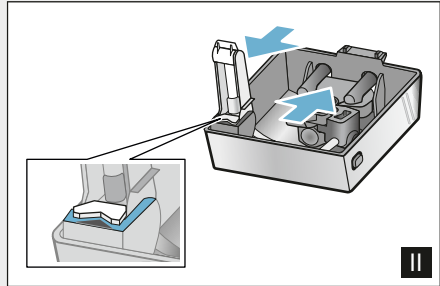
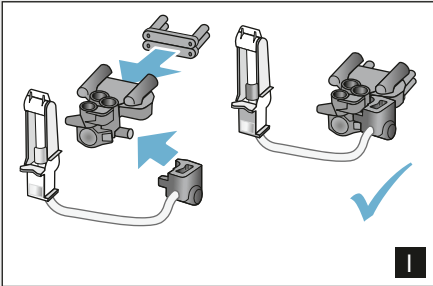
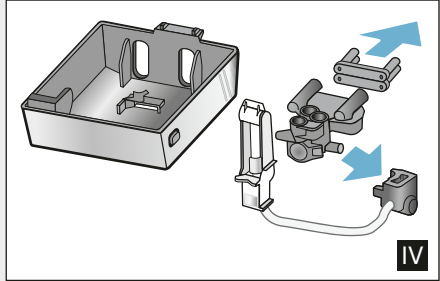
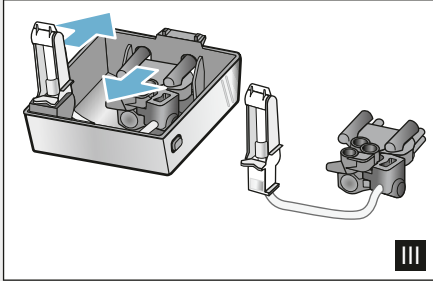
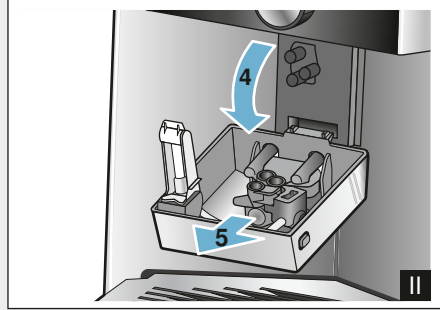
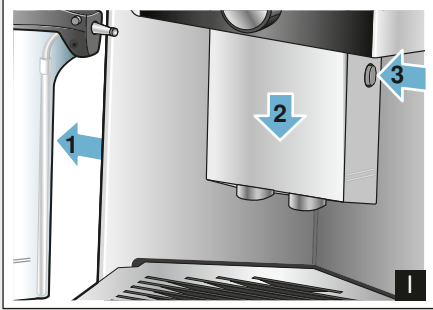

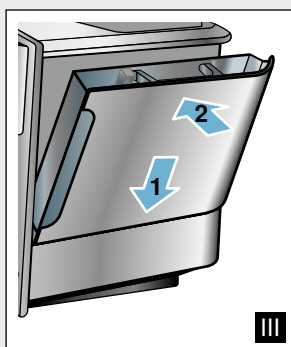
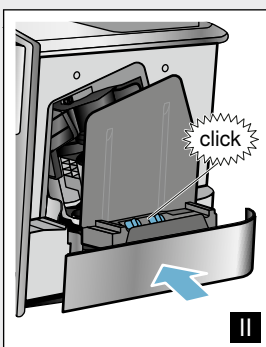
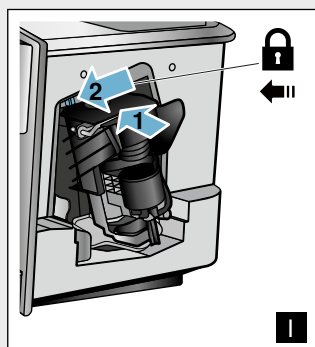
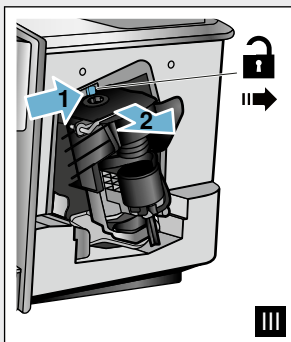
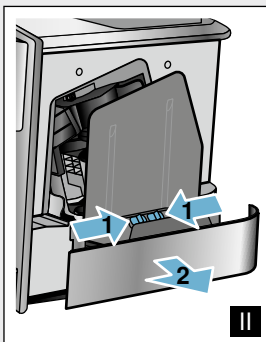
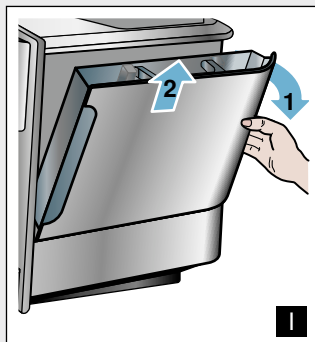

4

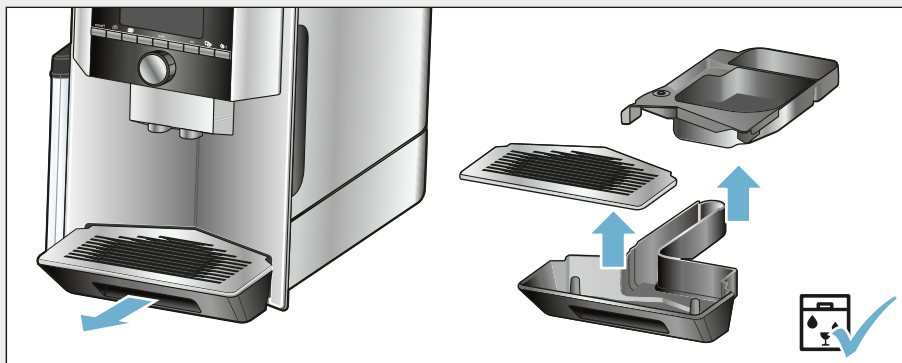

5

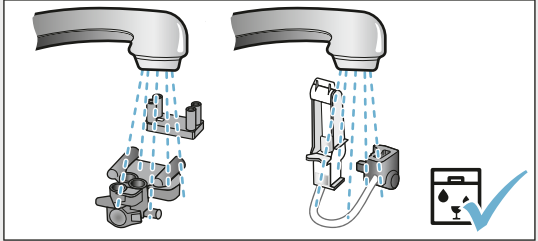
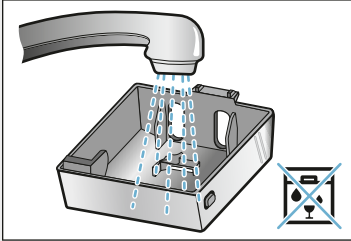

6

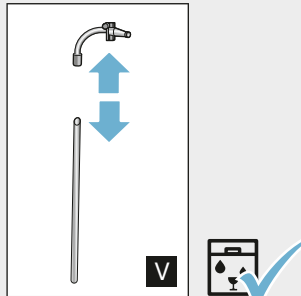
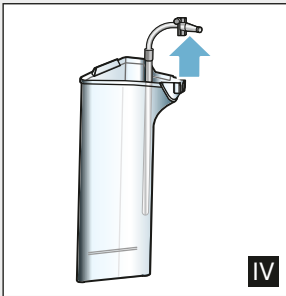
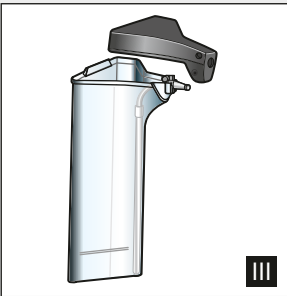
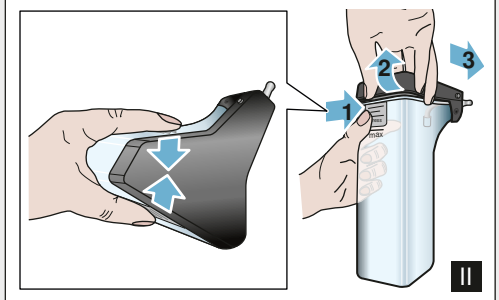
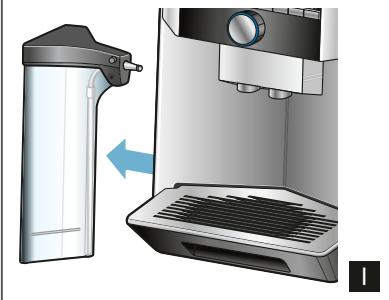

7

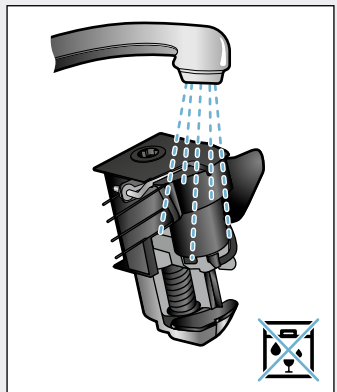
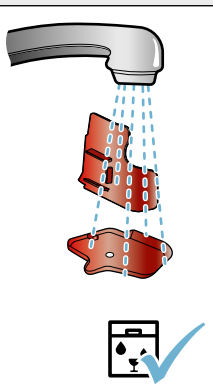
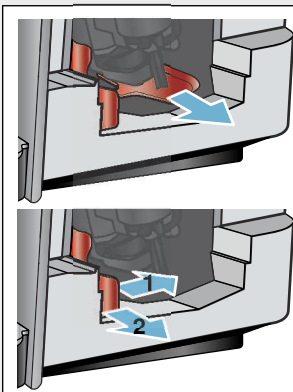

8

# Obsah

	<b>Použití dle určení</b> .....	157
	<b>Důležité bezpečnostní pokyny</b>	157
	<b>Ochrana životního prostředí</b> .	159
	Úspora energie .....	159
	Ekologická likvidace .....	159
	<b>Seznámení se se spotřebičem</b>	160
	Rozsah dodávky .....	160
	Konstrukce a součásti .....	160
	Ovládací prvky .....	161
	<b>Příslušenství</b> .....	162
	<b>Před prvním použitím</b> .....	163
	Instalace a připojení spotřebiče .....	163
	Uvedení spotřebiče do provozu .....	163
	<b>Obsluha spotřebiče</b> .....	165
	Volba nápoje .....	165
	Příprava kávy z čerstvě namletých kávových zrn .....	166
	Příprava kávy z mleté kávy .....	166
	Příprava nápojů s mlékem .....	167
	Odběr horké vody .....	168
	Přízpůsobení nastavení nápojů .....	169
	Nastavení stupně mletí .....	171
	Ohříváč šálků .....	171
	<b>Personalizace</b> .....	172
	Založení uživatelského profilu .....	172
	Zpracování a vymazání uživatelského profilu .....	172
	Uložení individuálních nápojů .....	173
	<b>Dětská pojistka</b> .....	173
	Aktivace dětské pojistky .....	173
	Deaktivace dětské pojistky .....	173
	<b>Nastavení menu</b> .....	174
	Změna nastavení .....	174
	Spuštění programu "Vodní filtr" nebo "Ochrana před mrazem" .....	176
	<b>Home Connect</b> .....	177
	Seřízení .....	177
	Zapnutí a vypnutí Wi-Fi .....	179
	Další nastavení .....	179
	Informace o spotřebiči .....	180
	Displej .....	180
	Vzdálená diagnostika .....	180
	Upozornění k ochraně údajů .....	181
	Prohlášení o shodě .....	181
	<b>Každodenní údržba a čištění</b> .	181
	Čisticí prostředky .....	181
	Čištění spotřebiče .....	182
	Čištění mléčného systému .....	182
	Čištění spařovací jednotky .....	183
	<b>Servisní programy</b> .....	184
	Propláchnutí mléčného systému. . .	185
	Odvápňení .....	185
	Čištění .....	186
	calc'nClean .....	186
	<b>Co dělat v případě poruchy?</b> .	187
	<b>Zákaznický servis</b> .....	190
	Technické údaje .....	190
	Číslo výrobku a výrobní číslo .....	190
	Záruční podmínky .....	190



## Použití dle určení

Po vybalení spotřebič zkontrolujte. V případě poškození během přepravy spotřebič nezapojujte.

Tento spotřebič je určený pouze pro soukromé použití v domácnosti.

Přístroj používejte pouze ve vnitřních prostorech při pokojové teplotě a jen do nadmořské výšky 2000 m.



## Důležité bezpečnostní pokyny

Návod k použití si pečlivě přečtěte, řiďte se podle něho a uschovejte si ho. Při předávání přístroje dále přiložte tento návod.

Tento spotřebič mohou používat děti starší 8 let a osoby s omezenými fyzickými, sensorickými nebo duševními schopnostmi nebo s nedostatečnými zkušenostmi a/nebo znalostmi, pokud jsou pod dohledem nebo byly instruovány o bezpečném použití spotřebiče a pochopily z toho vyplývající nebezpečí. Děti mladší 8 let se nesmí zdržovat v blízkosti spotřebiče a připojovacích kabelů a nesmí spotřebič obsluhovat. Děti si nesmí hrát se spotřebičem. Čištění a údržbu ze strany uživatele nesmí provádět děti. Výjimka: Děti jsou starší 8 let a jsou pod dozorem dospělé osoby.

## **Varování**

### **Nebezpečí úrazu elektrickým proudem!**

- Spotřebič smí být k síti střídavého proudu připojen jen pomocí předpisově instalované zásuvky s uzemněním. Zajistěte předpisovou instalaci systému ochranných vodičů elektrické domovní instalace.
- Příklad zapojte a používejte pouze v souladu s údaji na typovém štítku. V případě poškození síťové přípojky tohoto spotřebiče musí být tato obnovena zákaznickým servisem.
- Příklad používejte jen tehdy, když samotný přístroj ani přírodní kabel není poškozený. V případě poruchy ihned odpojte síťovou zástrčku, nebo vypněte síťové napětí.
- Aby se zabránilo ohrožení, smí opravy na spotřebiči provádět pouze naše servisní služba.
- Nikdy neponořujte přístroj nebo síťový kabel do vody.
- Síťové připojení spotřebiče nesmí přijít do kontaktu s tekutinami.
- Dodržujte speciální pokyny pro čištění v návodu.

## **Varování**

### **Nebezpečí opaření (Home Connect)!**

Při nehlídaném spuštění na dálku může dojít k popálení třetích osob, pokud tyto osoby během výdeje nápoje sáhnou pod výpusť kávy. V případě spuštění na dálku bez dozoru se ujistěte, že nehrozí ohrožení osob, především malých dětí nebo předmětů.

## **Varování**

### **Nebezpečí v důsledku magnetického pole!**

Spotřebič obsahuje permanentní magnety, které mohou ovlivňovat elektronické implantáty, např. kardiostimulátory nebo inzulinové dávkovače. Osoby používající elektronické implantáty by měly dodržovat minimální odstup od spotřebiče 10 cm a při odběru také odstup k těmto součástem: nádoba na mléko, mléčný systém, nádržka na vodu a spařovací jednotka.

## **Varování**

### **Nebezpečí udušení!**

Nedovolte dětem, aby si hrály s obalovým materiálem. Drobné součásti bezpečně uložte, hrozí nebezpečí spolknutí.



**⚠ Varování****Nebezpečí popálení!**

- Mléčný systém je velmi horký. Po použití ho nejprve nechte vychladnout, než se ho budete dotýkat.
- Po použití mohou být povrchy jako např. ohřívač šálek ještě nějakou dobu horké.
- Čerstvě připravené nápoje jsou velmi horké. V případě potřeby nechte trochu vychladnout.

**⚠ Varování****Nebezpečí poranění!**

- Chybné použití spotřebiče může způsobit poranění.
- Nesahejte do mlýnku.

**Ochrana životního prostředí****Úspora energie**

- Pokud spotřebič nepoužíváte, vypněte ho.
- Interval pro automatické vypnutí nastavte na nejmenší hodnotu.
- Pokud možno nepřerušujte odběr kávy nebo mléčné pěny. Předčasné přerušování vede k vyšší spotřebě energie a k rychlejšímu naplnění odkapávače.
- Přístroj pravidelně odvápnějte, zabráníte tak tvorbě vápených usazenin. Zbytky vápníku vedou k vyšší spotřebě energie.

**Ekologická likvidace**

Obal ekologicky zlikvidujte.



Tento spotřebič je označen podle evropské směrnice 2012/19/EU o elektrických a elektronických zařízeních (waste electrical and electronic equipment –WEEE). Směrnice udává rámec pro zpětný odběr a recyklaci starých spotřebičů v celé EU.

O aktuálních pokynech týkajících se likvidace se informujte u odborného prodejce.



## Seznámení se se spotřebičem

V této kapitole obdržíte přehled o rozsahu dodávky, konstrukci a součástech Vašeho spotřebiče. Kromě toho se seznámíte s různými ovládacími prvky.

**Upozornění:** V závislosti na typu spotřebiče jsou možné odchylky v barvách a jednotlivých detailech.

Návod k použití popisuje dvě varianty spotřebiče:

- Spotřebič s jednou nádobou na kávová zrna
- Spotřebič se dvěma nádobami na kávová zrna

### Jak používat tento návod k použití:

Výklopné stránky návodu k použití můžete vpředu vyklopit. Vyobrazení jsou označena čísly, na které se v návodu k použití odvolává.

Příklad: → Obrázek **1**

### Rozsah dodávky

→ Obrázek **1**

- A** Plně automatický kávovar
- B** Nádoba na mléko (zásobník, víko, výtlačková trubka, připojovací hadička)
- C** Návod k použití
- D**\*\* Vodní filtr
- E** Odměrka na mletou kávu
- F** Proužek pro testování tvrdosti vody

Poloha označená \*\* je přiložena jen pro určité přístroje.

## Konstrukce a součásti







→ Obrázek **2**

- 1** Displej
- 2** Ovládací panel
- 3** Otočný volič/start stop (Navigace otáčením a stiskem)
- 4** Výpustný systém (káva, mléko, horká voda), výškově nastavitelný
- 5** Nádoba na mléko (zásobník, víko, výtlačková trubka, připojovací hadička)
- 6** Odkapávací miska (zásobník na kávovou sedlinu, odkapávací plech)
- 7** Kryt spařovacího prostoru
- 8** Nádržka na vodu
- 9** Typový štítek
- 10** Zapuštěné madlo nádržky na vodu
- 11** Ohřívač šáleků
- 12** LED - ukazatel ohřívač šáleků
- 13** Příhrádka na mletou kávu (mletá káva/čisticí tableta)
- 14** Zásobník na kávová zrna
- 15** Otočný volič pro nastavení stupně mletí
- 16** Víko na uchování aroma
- 17**\* Víko na uchování aroma
- 18**\* Zásobník na kávová zrna
- 19**\* Otočný volič pro nastavení stupně mletí
- 20**\* Tlačítka volby zásobníku na kávová zrna, osvětlená

### Podle modelu:

Police označené \* jsou k dispozici jen u spotřebičů se dvěma nádobami na kávová zrna.

## Ovládací prvky

Tlačítko	Význam
<b>on/off</b>	Zapnutí a vypnutí spotřebiče Spotřebič se proplachuje automaticky při jeho zapnutí a vypnutí. Spotřebič se neproplachuje, pokud: <ul style="list-style-type: none"> <li>■ Je při zapnutí ještě teplý.</li> <li>■ Před vypnutím nebyla odebrána žádná káva.</li> </ul> Spotřebič je připraven k provozu, pokud na displeji svítí symboly pro výběr nápojů a tlačítko on/off.
	Personalizace Přístroj nabízí možnost uložení a vyvolání osobního nastavení při přípravě kávových nápojů. → <i>"Personalizace" na straně 172</i>
	Intenzita kávy Přizpůsobení intenzity kávy. → <i>"Přizpůsobení nastavení nápojů" na straně 169</i>
<b>milk</b>	Krátce stiskněte: Nastavení podílu mléka v nápoji v % Jako nápoj nebo jako přísada speciálních kávových nápojů. → <i>"Přizpůsobení nastavení nápojů" na straně 169</i> Držte stisknuto nejméně 4 sekundy: Dětská pojistka → <i>"Dětská pojistka" na straně 173</i>
<b>ml</b>	Množství nápoje v mililitrech. → <i>"Přizpůsobení nastavení nápojů" na straně 169</i>
	2 nápoje Současná příprava dvou nápojů. Šálky postavte vedle sebe pod výpusť kávy. → <i>"Přizpůsobení nastavení nápojů" na straně 169</i>
	Nastavení menu/servisní programy Pro vyvolání nastavení menu, nastavení Home Connect, ohřívače šálek, servisních programů, vodního filtru a ochrany před mrazem krátce stiskněte tlačítko  . Pro návrat k výběrů nápojů opětovně krátce stiskněte tlačítko  . Po uplynutí cca 10 sekund bez ovládní přejde spotřebič automaticky zpět k výběru nápojů.
	Navigační tlačítka K navigování na displeji. V „Režimu barista“ jsou navigačním tlačítkům přiřazeny další funkce. V tomto nastavení mohou být např. provedena další přizpůsobení nápoje. → <i>"Přizpůsobení nastavení nápojů" na straně 169</i>

## Displej

Na displeji  se zobrazují zvolené nápoje, nastavení, možnosti nastavení a také hlášení o provozním stavu.

Na displeji se zobrazují dodatečné informace, tyto se po krátké době nebo po potvrzení stisknutím tlačítka zatemní.

Na displeji se zobrazují také vyzvání k úkonům.

Na displeji jsou zobrazeny jednotlivé kroky úkonů.

Pokud byl potřebný úkon proveden, např. "Doplňte zásobník na vodu", pak odpovídající hlášení opět zmizí.

## Otočný volič

Otočný volič  má různé funkce.

- Otáčení: Navigace na displeji a změna nastavení.
- Stisk: Příprava nápojů nebo spuštění servisního programu, potvrzení volby menu.
- Stisknutí během výdeje nápoje: Předčasné zastavení výdeje.



## Příslušenství

V obchodě a u zákaznického servisu je k dostání toto příslušenství:

Příslušenství	Objednací číslo	
	Obchod	Zákaznický servis
Čisticí tablety	TZ80001N	
Odvápňovací tablety	TZ80002N	
Vodní filtr	TZ70003	00575491
Sada údržby	TZ80004	00576330
Adaptér na krabici s mlékem	TZ90008	00577862

Kontaktní data všech zemí zákaznického servisu se nachází na poslední straně tohoto návodu.



## Před prvním použitím

V této kapitole je popsáno uvedení spotřebiče do provozu. Než budete moci používat váš nový spotřebič, musíte provést některá nastavení.

**Upozornění:** Přístroj používejte pouze v prostorech bez nebezpečí koroze. Pokud přístroj transportujete nebo skladujete při teplotě pod 0 °C, musíte před uvedením do provozu počkat minimálně 3 hodiny.

## Instalace a připojení spotřebiče

1. Odstraňte ochranné fólie.
2. Spotřebič umístěte na rovnou a pro jeho hmotnost dostatečnou, vodotěsnou plochu.
3. Spotřebič připojte síťovou zástrčkou k předpisově instalované uzemněné zásuvce.

## Uvedení spotřebiče do provozu

### Zvolit jazyk

#### Upozornění

- Při prvním zapnutí se automaticky zobrazí výběr jazyka.
  - Jazyk můžete kdykoliv změnit. → "Nastavení menu" na straně 174
1. Tlačítkem on/off zapněte spotřebič. Na displeji se zobrazí přednastavený jazyk.
  2. Otočným voličem zvolte požadovaný jazyk na displeji.
  3. Potvrďte pravým navigačním tlačítkem.
- Nastavení je uloženo do paměti.

### Zvolit tvrdost vody

Správné nastavení tvrdosti vody je důležité, aby spotřebič včas oznámil, kdy musí být odvápněn. Přednastavená tvrdost vody je na stupni 4.

Tvrdost vody můžete určit pomocí přiloženého testovacího papírku nebo se můžete dotázat u místního dodavatele vody.

Je-li v domě instalováno zařízení na změkčování vody, nastavte "změkčovací zařízení".

V tabulce je zobrazeno přiřazení stupňů k rozdílným stupňům tvrdosti vody:

Stupeň	Stupeň tvrdosti vody	
	Německá stupnice (°dH)	Francouzská stupnice (°fH)
1	1-7	1-13
2	8-14	14-25
3	15-21	26-38
4	22-30	39-54

Dodatečná změna tvrdosti vody je kdykoliv možná. → "Nastavení menu" na straně 174

1. Přiložený testovací papírek krátce ponořte do čerstvé vody z vodovodu, nechte okapat a po jedné minutě si přečtete výsledek.
2. Pomocí otočného voliče nastavte zjištěnou tvrdost vody.
3. Potvrďte pravým navigačním tlačítkem.

Nastavení je uloženo do paměti.

### Chcete být připojeni k Home Connect

- Pokud chcete spotřebič připojit k síti WLAN (domácí síti) nyní, potvrďte pravým navigačním tlačítkem "ano".
- Pro pozdější připojení spotřebiče k síti WLAN zvolte levé navigační tlačítko "ne".

**Upozornění:** Při volbě "ano" si prosím přečtete podrobný popis v kapitole "Home Connect".

### Chcete nasadit vodní filtr

- Pokud chcete nyní nasadit vodní filtr, potvrďte pravým navigačním tlačítkem "ano".
- Pro pozdější vložení vodního filtru zvolte levé navigační tlačítko "ne".

**Upozornění:** Při volbě "ano" si prosím přečtěte podrobný popis v kapitole "Spuštění programu" "vodní filtr" nebo "ochrana před mrazem" od bodu "Vložení nebo obnova vodního filtru".

Krátce se rozsvítí upozornění pro naplnění zásobníku na kávová zrna.

Bud' potvrďte pravým navigačním tlačítkem nebo vyčkejte několik sekund.

Rozsvítí se upozornění na doplnění nádržky na vodu, naplňte nádržku na vodu.

### Naplnění zásobníku na kávová zrna

Pomocí tohoto spotřebiče můžete připravovat kávové nápoje z kávových zrn nebo mleté kávy (ne z rozpustné kávy).

1. Otevřete víko [16] zásobníku na kávová zrna [14].
2. Naplňte zrna.
3. Víko opět uzavřete.

### Upozornění

- Glazovaná, karamelizovaná nebo jinak upravená kávová zrna pomocí přísad s obsahem cukru ucpávají spařovací jednotku. Používejte pouze směsi na espresso nebo jiné směsi vhodné pro automatické kávovary.
- Nikdy nepoužívejte nepražená kávová zrna.
- Kávová zrna jsou pro každé spaření kávy čerstvě namleta.
- Kávová zrna uchovávejte v chladu a uzavřená, tak zůstane optimálně zachována jejich kvalita.
- Kávová zrna můžete několik dní uchovávat v zásobníku na kávová zrna, aniž by ztratila své aroma. Mletou kávu plňte vždy krátce před přípravou nápoje. → "Příprava kávy z mleté kávy" na straně 166

U modelů se dvěma zásobníky na kávová zrna [14], [18]\* můžete naplnit dva různé druhy kávových zrn. Pomocí tlačítka volby [20]\* zvolte požadovaný zásobník na kávová zrna. Svítí LED aktivního zásobníku na kávová zrna.

Spotřebič si pro každý nápoj zapamatuje naposledy zvolený zásobník na kávová zrna. Toto přednastavení je možné změnit. → "Nastavení menu" na straně 174

### Naplnění zásobníku na vodu

**Důležité:** Nádržku na vodu denně plňte čerstvou, studenou neperlivou vodou. Před použitím zkontrolujte, zda je nádržka na vodu dostatečně naplněna.

1. Sáhnete do zapařovacího madla [10] na straně nádržky na vodu [8] a nádržku na vodu mírně vyklepnete na stranu.
2. Vytáhněte nádržku na vodu za zapařovací madlo a vypláchněte.
3. Nádržku na vodu naplňte vodou až po značku "max".
4. Nádržku na vodu opět vložte do uchycení a zaklopte zpět do výchozí polohy.

Na displeji svítí logo značky. Spotřebič se zahřívá a proplachuje, z výpustného systému vyteče malé množství vody. Spotřebič je připraven k provozu, pokud na displeji svítí symboly nápojů a tlačítko on/off.

### Upozornění

- Při prvním použití, po provedení servisního programu nebo pokud spotřebič nebyl delší dobu v provozu, nemá první nápoj zcela plné aroma a nedoporučujeme ho pít.
- Po uvedení spotřebiče do provozu lze trvale dosáhnout dostatečně husté a stálé "Crema" teprve po výdeji několika šálků.
- Při delším provozu je normální, že se na větracích otvorech tvoří kapky vody.

## Obsluha spotřebiče

V této kapitole se dozvíte, jak připravíte Váš spotřebič pro přípravu nápojů a jak připravíte horké nápoje. Naleznete zde informace o přizpůsobení nastavení nápojů a o přizpůsobení stupně mletí.

### Volba nápoje

- Otočným voličem zvolte požadovaný nápoj.
- Na displeji je zobrazeno označení nápoje a aktuálně nastavené hodnoty (např. intenzita kávy nebo velikost šálku).
- Zvolený nápoj může být připraven s přednastavenými hodnotami nebo být předem přizpůsoben osobní chuti. → *"Přizpůsobení nastavení nápojů" na straně 169*  
→ *"Nastavení menu" na straně 174*
- Pokud během cca 5 nedojde na spotřebiči k ovládní, spotřebič opustí režim nastavení. Provedená nastavení se automaticky uloží.

Můžete volit mezi těmito nápoji:

	Ristretto
	Espresso Doppio
	Espresso

	Espresso Macchiato
	Caffe Crema
	Káva XL
	Cappuccino
	Latte macchiato
	Káva s mlékem
	Flat White
	Café Cortado
	Americano

	Mléčná pěna
	Teplé mléko
	Horká voda
	Funkce konvice na kávu (není k dispozici u všech variant spotřebiče)
	coffeeWorld

Je-li spotřebič spojen s aplikací Home Connect, je možné v aplikaci vybírat a přizpůsobit dodatečné nápoje z nabídky „Coffeeworld“. V aplikaci na displeji se zobrazí naposledy zvolený nápoj „Coffeeworld“, který vám může být znovu připraven.

**Upozornění:** U některých nastavení se káva připravuje ve dvou krocích, nebo káva XL ve třech krocích (nastavení aroma). Počkejte, dokud proces úplně neskončí.

**Tip:** Šálky, především malé šálky na Espresso se silnou stěnou, postavte dnem na ohřívač šálků. → *"Ohřívač šálků" na straně 171*

## Příprava kávy z čerstvě namletých kávových zrn

Na výběr máte kávy Ristretto, Espresso Doppio, Espresso, Caffè Crema, káva XL a Americano. Příprava kávových nápojů s mlékem je popsána ve vlastní kapitole. → *"Příprava nápojů s mlékem" na straně 167*

Spotřebič je zapnutý. Je naplněna nádržka na vodu a zásobník na kávová zrna.

1. Pod výpustný systém umístěte šálek.
2. Otočným voličem zvolte požadovaný nápoj.

Na displeji se zobrazí označení nápoje a aktuálně nastavené hodnoty.

3. Pro změnu nastavení zvoleného nápoje.  
→ *"Přízpusobení nastavení nápojů" na straně 169* → *"Nastavení menu" na straně 174*
4. Pro spuštění vydání nápoje stiskněte otočný volič.

Káva se spaří a poté nateče do šálku.

**Upozornění:** Pro předčasné zastavení vydání nápoje opětovně stiskněte otočný volič.

**Tip:** U modelů se dvěma zásobníky na kávová zrna lze při prázdném zásobníku během výdeje nápoje přepnout na plný zásobník. Výdej poté běží dále.





## Příprava kávy z mleté kávy

Tento spotřebič můžete používat také s předemletou kávou. Nepoužívejte rozpustnou kávu. Příprava kávových nápojů s mlékem je popsána ve vlastní kapitole. → *"Příprava nápojů s mlékem" na straně 167*

Spotřebič je zapnutý. Nádržka na vodu je naplněná.

1. Pod výpustný systém umístěte šálek.
2. Otočným voličem zvolte požadovaný nápoj.
3. Stiskněte tlačítko .



4. Otočným voličem zvolte “mletá káva” pro mletou kávu.
5. Stiskněte tlačítko .
6. Sejměte víko na uchování aroma  zásobníku na kávová zrna  a otevřete přihrádku na mletou kávu .
7. Naplňte mletou kávu, nestlačujte. Naplňte maximálně 2 zarovnané odměrky mleté kávy.

**Pozor!**

Do přihrádky na mletou kávu nenaplňujte kávová zrna nebo rozpustnou kávu.

8. Uzavřete přihrádku na mletou kávu a víko na uchování aroma.

Na displeji se zobrazí označení nápoje a aktuálně nastavené hodnoty.

9. Pro změnu nastavení zvoleného nápoje.  
→ "Přizpůsobení nastavení nápojů" na straně 169 → "Nastavení menu" na straně 174
10. Pro spuštění vydání nápoje stiskněte otočný volič.

Káva se spaří a poté nateče do šálku.

**Upozornění**

- Možné zbytky prášku v šachtě pomocí měkkého štětce smetete do šachty.
- Pro předčasné zastavení vydání nápoje opětovně stiskněte otočný volič.
- Pro obdržení dalšího nápoje s mletou kávou postup opakujte.
- Při přípravě s mletou kávou není funkce aromaDouble Shot k dispozici.

**Příprava nápojů s mlékem**

Tento spotřebič je vybaven integrovaným mléčným systémem. Pomocí mléčného systému můžete připravovat kávové nápoje s mlékem, nebo také mléčnou pěnu a teplé mléko. Na výběr máte kávy Espresso Macchiato, Cappuccino,

Latte Macchiato, káva s mlékem, cafe Cortado a Flat White.

**Upozornění**

- Při přípravě s mlékem může spotřebič vydávat pískavé zvuky. Tyto zvuky jsou technicky podmíněny a jsou normální.
- Zaschlé zbytky mléka se obtížně odstraňují, proto je bezpodmínečně vyčistěte. → "Čištění mléčného systému" na straně 182

** Varování****Nebezpečí popálení!**

Mléčný systém je velmi horký. Po použití ho nejprve nechte vychladnout, než se ho budete dotýkat.

**Použití nádoby na mléko**

Nádoba na mléko  je speciálně vyvinuta pro použití ve spojení s tímto spotřebičem. Je určena výhradně pro použití v domácích stětech a pro uskladnění mléka v lednici.

**Důležité:** Nádoba na mléko může být připojena pouze tehdy, pokud je ve výpustném systému správně namontován mléčný systém s adaptérem a hadičkou. (→ Obrázek )

1. Sejmутí víka: Stiskněte značku a sejměte víko. (→ Obrázek )
2. Naplňte mléko.
3. Víko přitlačte na nádobu na mléko tak aby zapadlo.
4. Nádobu na mléko připojte na levé straně spotřebiče. Nádoba na mléko musí zapadnout.

**Tip:** Pokud se během výdeje nápoje zásobník na mléko vyprázdní, lze ji doplnit a znovu připojit. Výdej bude automaticky pokračovat.

## Kávové nápoje s mlékem

Spotřebič je zapnutý. Je naplněna nádržka na vodu a zásobník na kávová zrna.

Je připojena nádoba na mléko naplněná mlékem.

1. Pod výpustný systém umístěte šálek nebo sklenici.
2. Otočným voličem zvolte požadovaný nápoj.

Na displeji se zobrazí označení nápoje a aktuálně nastavené hodnoty.

3. Pro změnu nastavení zvoleného nápoje.  
→ *"Přizpůsobení nastavení nápojů"* na straně 169 → *"Nastavení menu"* na straně 174

4. Pro spuštění vydání nápoje stiskněte otočný volič.

Nejprve se do šálku nebo sklenice naplní mléko. Poté se spaří káva a nateče do šálku nebo sklenice. Pro Cappuccino a Espresso Macchiato lze pořadí změnit. → *"Nastavení menu"* na straně 174

**Upozornění:** Jedním stisknutím otočného voliče můžete odběr mléka nebo kávy předčasně zastavit; Dvojí stisknutí otočného voliče zastaví celý odběr nápoje.

## Mléčná pěna nebo teplé mléko

Spotřebič je zapnutý. Nádržka na vodu je naplněná.

Je připojena nádoba na mléko naplněná mlékem.

1. Pod výpustný systém umístěte šálek nebo sklenici.

2. Otočným voličem zvolte "mléčná pěna" nebo "teplé mléko".

Na displeji se zobrazí označení nápoje a aktuálně nastavené hodnoty.

3. Pro změnu nastavení zvoleného nápoje.  
→ *"Přizpůsobení nastavení nápojů"* na straně 169 → *"Nastavení menu"* na straně 174

4. Pro spuštění vydání nápoje stiskněte otočný volič.

Do šálku nebo do sklenice nateče mléčná pěna nebo teplé mléko.

**Upozornění:** Pro předčasné zastavení vydání nápoje opětovně stiskněte otočný volič.

## Odběr horké vody

**Upozornění:** Před odběrem horké vody vyčistěte mléčný systém a vyjměte nádobu na mléko. Pokud není mléčný systém vyčištěn, může vydaná voda obsahovat malé množství mléka.  
→ *"Čištění mléčného systému"* na straně 182

### Varování

#### **Nebezpečí popálení!**

Výpustný systém je velmi horký. Po použití nechte výpustný systém vychladnout, než se ho budete dotýkat.

Spotřebič je zapnutý. Nádržka na vodu je naplněná.





1. Pod výpustný systém umístěte šálek.
2. Je-li připojen, vyjměte nádobu na mléko.
3. Otočným voličem zvolte "horká voda".
4. Pro změnu nastavení zvoleného nápoje.  
→ *"Přizpůsobení nastavení nápojů"* na straně 169 → *"Nastavení menu"* na straně 174
5. Pro spuštění vydání nápoje stiskněte otočný volič.

Do šálku nateče horká voda.

**Upozornění:** Pro předčasné zastavení vydání nápoje opětovně stiskněte otočný volič.

## Přizpůsobení nastavení nápojů

Po zvolení nápoje můžete v závislosti na nápoji přizpůsobit různé hodnoty. Použijte tato tlačítka a otočný volič:



Tlačítko	Funkce	Volba
	Intenzita kávy, volba mleté kávy	<ul style="list-style-type: none"> <li>■ velmi slabá *</li> <li>■ slabá</li> <li>■ slabá +*</li> <li>■ normální</li> <li>■ normální +*</li> <li>■ silná</li> <li>■ silná +*</li> <li>■ velmi silná</li> <li>■ velmi silná +*</li> <li>■ extra silná</li> </ul>
	Poměr směsi mléko/káva	Nastavení podílu mléka v % (jen pro kávové nápoje s mlékem)
	Velikost šálku	Přizpůsobení množství náplně v krocích po ml. Není k dispozici pro Ristretto.
	Dva šálky najednou	Pod výpusť postavte dva šálky.
Navigační tlačítko vlevo	Teplota vody*	např. pro čajové nápoje: <ul style="list-style-type: none"> <li>■ &gt; 60 °C (speciální pří-prava čaje)</li> <li>■ &gt; 70 °C (bílý čaj)</li> </ul>
Navigační tlačítko vpravo	aromaIntense*	<ul style="list-style-type: none"> <li>■ normální</li> <li>■ intenzivní</li> </ul>
Volbu označenou * lze nastavit pouze u určitých nápojů nebo v režimu "barista".		

Spotřebič je ze závodu nastaven na "Režim barista". Díky tomu mohou být pomocí obou navigačních tlačítek nastaveny další hodnoty. "Režim barista" můžete také vypnout. → "Nastavení menu" na straně 174

Nastavení z výroby jsou na displeji označena oranžově. Aktuálně zvolená nastavení jsou vždy podsvícena.

### Přizpůsobení intenzity kávy nebo volba mleté kávy

Je zvolen jeden kávový nápoj.

1. Stiskněte tlačítko .
2. Otočný voličem nastavte intenzitu kávy nebo zvolte mletou kávu.
3. Pro potvrzení stiskněte tlačítko  nebo otočný volič.

## Nastavení Aroma

Čím déle ja káva spařována, tím větší množství trpkých látek a nechtěného aroma se uvolní. Což negativním způsobem ovlivňuje chuť a stravitelnost kávy. Pro přípravu extra silné kávy je spotřebič vybaven speciálním nastavením aroma Double Shot a Triple Shot. V závislosti na nastavení je po vydání poloviny nebo třetiny množství semleta a spařena nová dávka kávy, aby ze spotřebiče vycházely pouze chutné a dobře stravitelné aromatické látky.

### Upozornění

- Nastavení aroma Double Shot může být zvoleno pro všechny kávové nápoje, s výjimkou:
  - Nápoje s malým množstvím kávy, např. Ristretto
  - Kávové nápoje s mlékem a malým množstvím kávy.
  - malé množství kávy např. při nastavení "Káva s mlékem" 200 ml s podílem mléka 90 % (podíl kávy 10 %)
  - Příprava nápoje z mleté kávy
  - Výdej dvojitého šálku
- Nastavení aroma Triple Shot lze zvolit pouze pro kávu XL.
  - Výdej do dvou šálků není možný

### Přizpůsobení poměru směsi mléko/káva

Je zvolen kávový nápoj s mlékem.

1. Stiskněte tlačítko **milk**.
2. Otočným voličem nastavte podíl mléka v %.  
**Příklad:** V případě nastavené hodnoty 30 % se vydá 30 % mléka a 70 % kávy.
3. Pro potvrzení stiskněte tlačítko **milk** nebo otočný volič.

## Volba velikosti šálku

Je zvolen jeden nápoj.

1. Stiskněte tlačítko **ml**. Přednastavené množství náplně je různé v závislosti na typu nápoje.
2. Otočným voličem přizpůsobte požadované množství náplně v krocích po ml.
3. Pro potvrzení stiskněte tlačítko **ml** nebo otočný volič.

### Upozornění

- U nápoje Ristretto nelze množství náplně měnit.
- Vydané množství náplně může být různé v závislosti na kvalitě mléka.



### Příprava dvou šálků najednou

Je zvolen kávový nápoj nebo kávový nápoj s mlékem.

1. Stiskněte tlačítko .
2. Pod výpustný systém napravo a nalevo umístěte dva předeřháté šálky.
3. Pro spuštění vydání nápoje stiskněte otočný volič.

Připraví se zvolený nápoj a poté vyteče do obou šálků.

### Upozornění

- Nápoj je připravován ve dvou krocích (dvě mletí). Vyčkejte, až se proces zcela ukončí.
- Při volbě  nejsou nastavení Aroma možná.
- Nastavení  není možné pro kávu XL.

## Přizpůsobení teploty nápoje

K dispozici jen v "Režim barista".

→ "Nastavení menu" na straně 174

Je zvolen libovolný nápoj.

1. Levým navigačním tlačítkem vyvolejte nastavení teploty.
2. Otočným voličem nastavte požadovanou teplotu.
3. Pro potvrzení stiskněte levé navigační tlačítko nebo otočný volič.

## Nastavení aromalntense

K dispozici jen v "Režim barista".

→ "Nastavení menu" na straně 174

Nastavením aromalntense můžete individuálně přizpůsobit intenzitu chuti kávového nápoje. Volba nemá při odběru s mlékem vliv na teplé mléko nebo mléčnou pěnu.

Je zvolen jeden kávový nápoj.

1. Pravým navigačním tlačítkem vyvolejte menu.
2. Otočným voličem zvolte požadované nastavení.
3. Pro potvrzení stiskněte pravé navigační tlačítko nebo otočný volič.

## Nastavení stupně mletí

Tento spotřebič je vybaven regulovatelným mlýnkem. Pomocí něho je možné idividuálně měnit stupeň mletí kávy.

### Varování

#### Nebezpečí úrazu!

Nesahejte do mlýnku.

#### Pozor!

Spotřebič se může poškodit! Stupeň mletí přestavujte pouze v případě, že je mlýnek v chodu!

Při běžícím mlýnku nastavte otočným voličem [15], [19]\* stupeň mletí.

- Jemný stupeň mletí: Otočit proti směru hodinových ručiček. (obrázek a)
- Hrubší stupeň mletí: Otočit ve směru hodinových ručiček. (obrázek b)

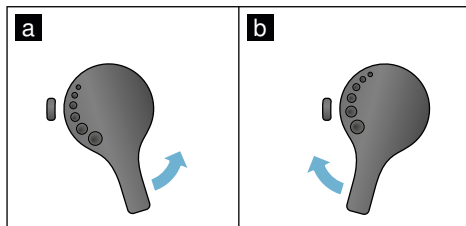

### Upozornění

- Nové nastavení se projeví až u druhého šálku kávy.
- V případě tmavých pražených zrn nastavte jemnější stupeň mletí, v případě světlejších zrn nastavte hrubší stupeň mletí.

## Ohřivač šálků

### Pozor!

Ohřivač šálků je velmi horký!

Plně automatický kávovar disponuje ohřivačem šálků [11]. Je-li ohřivač šálků zapnutý, svítí ukazatel LED [12] ohřivač šálků.

**Tip:** Pro optimální ohřev postavte šálky dnem šálku na ohřivač šálků.

**Upozornění:** Tuto funkci lze aktivovat a deaktivovat v menu (stiskněte /i a otočte otočným voličem doleva) nebo v "nastavení menu". → "Nastavení menu" na straně 174

## Personalizace

V nabídce Personalizace můžete ukládat uživatelské profily. V uživatelských profilech mohou být pod vlastním jménem uloženy individuální nápoje.

### Založení uživatelského profilu

1. Stiskněte tlačítko , zobrazí se menu.
2. Otočným voličem zvolte nový profil.
3. Pro potvrzení volby stiskněte pravé navigační tlačítko.  
Můžete zadat uživatelské jméno.
4. Otočným voličem zvolte požadované písmeno. Pro uložení písmene stiskněte otočný volič.  
Písmeno se uloží.



Pro kompletním zadání uživatelského jména:

5. Pro uložení uživatelského jména stiskněte pravé navigační tlačítko.
6. Otočným voličem zvolte pozadí plochy.
7. Pro potvrzení volby stiskněte pravé navigační tlačítko.
8. Otočným voličem zvolte siluetu.
9. Pro uložení volby stiskněte pravé navigační tlačítko.
10. Otočným voličem zvolte "Standardní režim" nebo "Režim barista".
11. Pro potvrzení volby stiskněte pravé navigační tlačítko.  
Zobrazí se dotaz pro výběr.
12. Pro potvrzení profilu ještě jednou stiskněte pravé navigační tlačítko.  
Zobrazí se obrázek uživatelského profilu.
13. Pro opuštění menu nebo pro uložení individuálního nápoje již založeného uživatele stiskněte tlačítko .

Uložení individuálních nápojů:

1. Stiskněte otočný volič.  
Zobrazí se "Upravit nápoje".
2. Pro založení nápoje stiskněte pravé navigační tlačítko.
3. Otočným voličem zvolte požadovaný nápoj.



Zvolený nápoj můžete nastavit podle osobní chuti. → *"Přízpůsobení nastavení nápojů" na straně 169*

4. Stiskněte otočný volič.  
Zobrazí se dotaz pro potvrzení výběru.
5. Pro potvrzení volby stiskněte pravé navigační tlačítko.
6. Stiskněte tlačítko .  
Nastavení jsou ukončena.
7. Stiskněte tlačítko  pro opuštění menu.

Spotřebič je opět připraven k provozu.



**Upozornění:** Lze uložit až 10 profilů, každý s 10 nápoji.

### Zpracování a vymazání uživatelského profilu

1. Stiskněte tlačítko , zobrazí se menu.
2. Otočným voličem zvolte požadovaný profil.
3. Pro vymazání profilu stiskněte levé navigační tlačítko.  
- nebo -  
Pro zpracování nastavení v profilu stiskněte pravé navigační tlačítko.  
Nastavení v profilu mohou být měněna, jak je popsáno. → *"Založení uživatelského profilu" na straně 172*
4. Stiskněte tlačítko .  
Spotřebič je opět připraven k provozu.

## Uložení individuálních nápojů

Aktuálně připravený nápoj může být s individuálním nastavením, uložen přímo v novém nebo ve stávajícím profilu.

1. Tlačítko  držte stisknuté nejméně 5 sekund.  
Pokud ještě není uložen žádný profil, zobrazí se přímo nový profil.
2. Pokud jsou již profily uloženy a individuální nápoj chcete uložit v novém profilu, pak pomocí otočného voliče zvolte nový profil.  
- nebo -  
Pokud chcete individuální nápoj uložit ve stávajícím profilu, pak pomocí otočného voliče zvolte požadovaný profil.
3. Pro uložení stiskněte pravé navigační tlačítko. Při založení nového profilu zadejte jméno a také obrázek pozadí, siluetu a režim ovládání. Uložit údaje. Info: Je-li již profil k dispozici, pak tento zvolte a uložte nápoj.
4. Stiskněte tlačítko .  
Nastavení jsou ukončena. Spotřebič je opět připraven k provozu.
5. Stiskněte tlačítko  pro opuštění menu.

**Upozornění:** Pro automatické opuštění menu nastavte v položce "Uživatelské profily" - "Automaticky opustit profily".  
→ "Nastavení menu" na straně 174

## Dětská pojistka

Na ochranu dětí před opařením a popálením můžete spotřebič zablokovat.

### Aktivace dětské pojistky

Tlačítko **milk** držte stisknuto nejméně 4 sekundy.

Na displeji se zobrazí "Aktivovaná dětská pojistka".

Nyní již není možné ovládání.

### Deaktivace dětské pojistky

Tlačítko **milk** držte stisknuto nejméně 4 sekundy.

Na displeji se zobrazí "Deaktivovaná dětská pojistka".

Spotřebič můžete opět obvyklým způsobem ovládat.



## Nastavení menu

Menu slouží k individuální změně nastavení, vyvolání informací nebo ke spuštění programu.

### Změna nastavení

1. Stiskněte tlačítko , otočte otočným voličem doleva a zvolte "Nastavení". Stiskněte otočný volič. Na displeji se zobrazí různé možnosti nastavení.
2. Otočným voličem zvolte požadované nastavení.  
Aktuální nastavení je barevně označeno na displeji.
3. Pomocí navigačního tlačítka stiskněte "Zvolit".
4. Otočným voličem změňte nastavení.

### K dispozici jsou tato nastavení:

Nastavení	Možná nastavení	Vysvětlení
Jazyk	Různé jazyky	Nastavení jazyka, ve kterém mají být zobrazovány texty na displeji.
Tvrdost vody	<ul style="list-style-type: none"> <li>■ 1 (měkká)</li> <li>■ 2 (středně tvrdá)</li> <li>■ 3 (tvrdá)</li> <li>■ 4 (velmi tvrdá)</li> <li>■ Změkčovací zařízení</li> </ul>	Nastavení na místní tvrdost vody. Přednastavená tvrdost vody je stupeň 4 (velmi tvrdá). Na tvrdost vody se můžete dotázat např. u místního zásobení vodou. Správné nastavení tvrdosti vody je důležité, aby spotřebič včas oznámil, kdy musí být odvápněn. Je-li v domě instalováno zařízení na změkčování vody, nastavte "Změkčovací zařízení".
Home Connect*	Nastavení pro připojení k síti WLAN (domácí síť) a k mobilním zařízení (viz kapitola "Home Connect").	
Vypnutí po	5 minutách až max 3 hodinách	Nastavení časového intervalu, po kterém se spotřebič po poslední přípravě nápoje automaticky vypne. Přednastavená doba je 30 minut.
Jas displeje	Stupeň 1 až do stupně 10 Standardní nastavení 7	Nastavení jasu displeje
Režim obsluhy	<ul style="list-style-type: none"> <li>■ Standardní režim</li> <li>■ Režim barista</li> </ul>	<p>Při nastavení "Režim barista" můžete na displeji přímo</p> <ul style="list-style-type: none"> <li>■ stisknutím levého navigačního tlačítka nastavit teplotu.</li> <li>■ stisknutím pravého navigačního tlačítka můžete nastavit aromaintense (rychlost spaření) ve 3 stupních.</li> </ul>

5. Pomocí navigačního tlačítka stiskněte "Potvrdit".  
Nastavení je uloženo do paměti.
6. Stiskněte tlačítko /i pro opuštění "Menu".

Na displeji se zobrazí výběr nápojů.

### Upozornění

- Pomocí navigačního tlačítka stiskněte "Zpět" můžete přejít do předchozí úrovně.
- Pomocí navigačního tlačítka stiskněte "Přerušit" můžete nastavování přerušit.
- Stisknutím tlačítka /i můžete kdykoliv opustit menu.
- Pokud cca 2 minuty neproběhne žádné zadání, menu se automaticky uzavře, nastavení nebudou uložena do paměti.



Informace o nápojích	Zobrazení, jaké množství nápojů bylo připraveno od uvedení do provozu. Z technických důvodů počítadlo nepočítá „přesně na šálek“.	
Výrobní nastavení	Přístroj je opět nastaven na výrobní nastavení	Vynulování všech vlastních nastavení do stavu při dodání.
Režim demo	<ul style="list-style-type: none"> <li>■ Zap.</li> <li>■ Vyp.</li> </ul>	Jen pro účely prezentace. Nastavení "Vyp." musí být aktivováno pro standardní provoz. Nastavení je možné pouze v prvních 3 minutách po zapnutí spotřebiče.
<b>Nastavení nápojů</b>		
Pořadí Cappuccino	<ul style="list-style-type: none"> <li>■ nejprve mléko</li> <li>■ nejprve káva</li> </ul>	Nastavení, zda je nejprve spařeno a vydáno mléko nebo káva.
Pořadí Espresso Macchiato	<ul style="list-style-type: none"> <li>■ nejprve mléko</li> <li>■ nejprve káva</li> </ul>	Nastavení, zda je nejprve spařeno a vydáno mléko nebo káva.
Pauza Latte Machiato	<ul style="list-style-type: none"> <li>■ min</li> <li>■ 5s</li> <li>■ 10s</li> </ul>	Nastavení pauzy mezi výdejem mléka a kávy.
Teplota espressa/kávy	<ul style="list-style-type: none"> <li>■ normální</li> <li>■ vysoká</li> <li>■ max</li> </ul>	Nastavení teploty kávových nápojů. Nastavení je účinné u všech druhů přípravy. Platí jen pro „Standardní režim“ – v „Režimu barista“ lze nastavit přímo ve výběru nápoje. → "Přizpůsobení nastavení nápojů" na straně 169
Uživatelské profily	<ul style="list-style-type: none"> <li>■ Automaticky opustit profily</li> <li>■ Zrušit všechny profily</li> </ul>	Nastavení, zda mají být všechny profily automaticky opuštěny nebo zrušení všech uživatelských profilů.
Ohřívač šáleků*	<ul style="list-style-type: none"> <li>■ zap</li> <li>■ vyp</li> </ul>	Je-li ohřívač šáleků zapnutý, svítí LED ohřívač šáleků.
Zásobník na kávová zrna	Nastavení, který zásobník na kávová zrna je automaticky aktivní. Tlačítka volby "Zásobník na kávová zrna" můžete před každým výdejem přímo zvolit zásobník na kávová zrna.	
	<ul style="list-style-type: none"> <li>■ Naposledy zvolený zásobník na kávová zrna</li> </ul>	Spotřebič si zapamatuje naposledy zvolený zásobník na kávová zrna.
	<ul style="list-style-type: none"> <li>■ Standardní zásobník vpravo</li> </ul>	Po každém výdeji nápoje přeskočí spotřebič automaticky zpět na pravý zásobník na kávová zrna.
	<ul style="list-style-type: none"> <li>■ Standardní zásobník vlevo</li> </ul>	Po každém výdeji nápoje přeskočí spotřebič automaticky zpět na levý zásobník na kávová zrna.
	<ul style="list-style-type: none"> <li>■ Uložit zásobník s nápojem</li> </ul>	Spotřebič si zapamatuje naposledy zvolený zásobník na kávová zrna a naposledy nastavený nápoj.

Nastavení označená \* lze zvolit také přímo v menu.

## Spuštění programu "Vodní filtr" nebo "Ochrana před mrazem"

1. Krátce stiskněte tlačítko /i.
2. Otočným voličem můžete zvolit program "Vodní filtr" nebo "Ochrana před mrazem". Aktuální nastavení je označeno na displeji.

**Upozornění:** Otočným voličem můžete zvolit také servisní program.

→ "Servisní programy" na straně 184

### Vodní filtr

Vodní filtr snižuje tvorbu usazenin vodního kamene a snižuje množství nečistot ve vodě. Spotřebič nemusí být tak často odvápnován. Vodní filtry můžete zakoupit v prodejnách nebo u zákaznického servisu.

→ "Příslušenství" na straně 162

Pokud je vložen vodní filtr, spotřebič zobrazuje, kdy má být vyměněn. Na displeji se zobrazí odpovídající výzva.

### Vložení nebo obnovení vodního filtru

Nový vodní filtr musí být před použitím propláchnut.

1. V nastavení menu zvolte "Vodní filtr".
2. Navigačním tlačítkem zvolte "použít" nebo "obnovit".
3. Pomocí odměrky na mletou kávu pevně vtačte vodní filtr do prázdné nádržky na vodu.

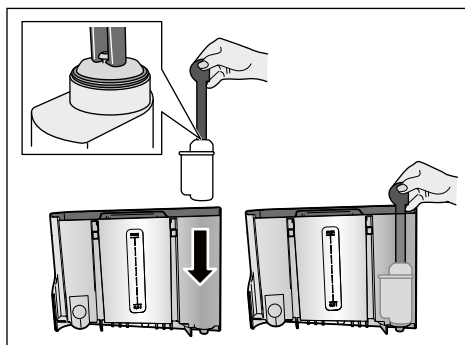

4. Nádržku na vodu naplňte vodou až po značku "max".
5. Pod výpustí umístěte zásobník s kapacitou min. 1,0 l a potvrďte. Filtrem protéká voda. Filtr je proplachován.
6. Poté zásobník vyprázdněte. Spotřebič je opět připraven k provozu.

### Upozornění

- Proplachem filtru je automaticky aktivován interval pro zobrazení výměny filtru. Po tomto intervalu nebo nejspíše po 2 měsících je působení filtru vyčerpáno. Filtr je nutné měnit jednak z hygienických důvodů, a také proto, aby nedošlo k zanesení vodním kamenem (může dojít k poškození spotřebiče).
- Pokud spotřebič nebyl delší dobu používán (např. dovolená), měl by být vložený filtr před prvním použitím spotřebiče propláchnut. Za tímto účelem odeberte šálek horké vody.

### Odeberte vodní filtr

Pokud není vložen nový vodní filtr, musí být funkce "Vodní filtr" deaktivována.

1. V nastavení menu zvolte "Vodní filtr".
2. Zvolte a potvrďte nastavení "odebrat".
3. Vodní filtr vyjměte z nádržky na vodu.
4. Nádržku na vodu nasadte zpět. Spotřebič je opět připraven k provozu.

### Ochrana před mrazem

Servisní program pro zabránění škodám v důsledku působení mrazu při přepravě a skladování. Spotřebič se přitom zcela vyprázdní. Přístroj musí být připraven k provozu.

1. Pro spuštění programu stiskněte otočný volič.
2. Vyprázdněte nádržku na vodu a nasadte ji zpět.
3. Z přístroje unikne pára.
4. Vyprázdněte odkapávací misku a spotřebič důkladně vyčistěte.

Spotřebič nyní můžete přepravovat nebo uskladnit.



## Home Connect

Tento plně automatický kávovar lze připojit k Wi-Fi a může být dálkově ovládán pomocí mobilního zařízení (např. tablet, chytrý telefon).

Aplikace Home Connect nabízí dodatečné funkce, které optimálně dopňují spotřebič integrovaný v síti. Pokud spotřebič není připojen k síti WLAN (domácí síti), pak spotřebič funguje jako plně automatický kávovar bez síťového připojení a jeho obsluha je možná obvyklým způsobem pomocí displeje.

### Důležité upozornění

Router domácí sítě musí být provozován s frekvenčním rozsahem 2,4 GHz (Pásmo: max. 100 mW). Zkontrolujte a popř. nastavte.

Dostupnost technologie Home Connect závisí na dostupnosti služby Home Connect ve vaší zemi. Služby Home Connect nejsou dostupné ve všech zemích. Další informace najdete na [www.home-connect.com](http://www.home-connect.com).

**Upozornění:** Dodržujte bezpečnostní pokyny uvedené na začátku tohoto návodu k použití a ujistěte se, že jsou dodržovány také tehdy, pokud je spotřebič obsluhován pomocí aplikace Home Connect a vy nejste doma. Dodržujte prosím také pokyny uvedené v aplikaci Home Connect. Ovládání na spotřebiči má vždy přednost, v této době není možné ovládání pomocí aplikace Home Connect.

## Seřízení

Aby bylo možné provedení nastavení pomocí Home Connect, musí být aplikace Home Connect App instalována na mobilním zařízení (např. tablet, chytrý telefon).

Dodržujte příložený návod k instalaci Home Connect, který je k dispozici ke stažení také na stránkách <http://www.siemens-home.com> v dalších jazycích.

Při seřízení nastavení postupujte podle kroků určených aplikací. Přihlášení spotřebiče v síti WLAN může při prvním uvedení plně automatického kávovaru do provozu probíhat přímo nebo prostřednictvím menu (stiskněte /i pro otevření "Menu"):

1. Otočte otočným voličem doleva a zvolte "Nastavení Home Connect".
2. Stiskněte otočný volič.
3. Na displeji se zobrazí menu Home Connect, "zapnout Wi Fi" je označeno barevně.
4. Pro spuštění radiového připojení stiskněte "Zvolit", pomocí navigačního tlačítka.
5. Otočným voličem zvolte možnost "Připojit k síti".
6. Pomocí navigačního tlačítka stiskněte "Zvolit".
7. Zobrazí se výběr "Připojit automaticky" a "Připojit manuálně".

**Upozornění:** Pokud má router funkci WPS, zvolte prosím "Připojit automaticky", jinak zvolte "Připojit manuálně".

## Automatické přihlášení k domácí síti

1. Otočným voličem zvolte na displeji "Připojit automaticky".
2. Pomocí pravého navigačního tlačítka stiskněte "Potvrdit".
3. Na displeji se zobrazí „Automatické připojení k síti“.
4. Během několika málo minut stiskněte tlačítko WPS na routeru domácí sítě a vyčkejte, až se na displeji plně automatického kávovaru zobrazí "Připojení k síti úspěšné".
5. Otevřete aplikaci na mobilním zařízení.
6. Otočným voličem zvolte možnost "Propojit s aplikací".
7. Pomocí pravého navigačního tlačítka stiskněte "Zvolit". Plně automatický kávovar se spojí s aplikací. Postupujte podle pokynů v aplikaci.
8. Vyčkejte, až se na displeji krátce rozsvítí „Úspěšně propojeno s aplikací“.
9. Otočným voličem zvolte "Spuštění na dálku".
10. Pomocí pravého navigačního tlačítka stiskněte "Zvolit". Zobrazí se varovné hlášení.
11. Pomocí pravého navigačního tlačítka stiskněte "Zvolit" a přečtete si varovné hlášení.
12. Pomocí pravého navigačního tlačítka stiskněte "Potvrdit".
13. Pro opuštění menu stiskněte /i. Pomocí mobilního zařízení může být nyní plně automatický kávovar používán pomocí aplikace ve své celé funkcčnosti.

**Upozornění:** Při zvolení možnosti „Spuštění na dálku vypnuto“ jsou v aplikaci Home Connect zobrazeny výhradně provozní stavy plně automatického kávovaru. Můžete provádět nastavení, ale nelze spouštět výdej nápoje.

## Manuální přihlášení k domácí síti



1. Otočným voličem zvolte na displeji „Připojit manuálně“.
2. Pomocí pravého navigačního tlačítka stiskněte "Potvrdit". Plně automatický kávovar si vytvoří vlastní síť WLAN, na kterou je možný přístup pomocí tabletu nebo chytrého telefonu. Na displeji je zobrazeno SSID (název) a Key (heslo) této sítě.
3. Přihlaste mobilní zařízení do sítě plně automatického kávovaru pomocí SSID „HomeConnect“ a heslem „HomeConnect“.
4. Na mobilním zařízení spusťte aplikaci a postupujte podle pokynů pro připojení k síti v aplikaci a v dodaných podkladech pro Home Connect. Přihlášení je ukončeno, když se na displeji plně automatického kávovaru krátce rozsvítí „Připojení k síti úspěšné“.
5. Otočným voličem zvolte možnost "Propojit s aplikací".
6. Pomocí pravého navigačního tlačítka stiskněte "Zvolit". Plně automatický kávovar se spojí s aplikací.
7. Vyčkejte, až se na displeji krátce rozsvítí „Úspěšně propojeno s aplikací“.
8. Otočným voličem zvolte "Spuštění na dálku".
9. Pomocí pravého navigačního tlačítka stiskněte "Zvolit". Zobrazí se varovné hlášení.
10. Pomocí pravého navigačního tlačítka stiskněte "Zvolit" a přečtete si varovné hlášení.
11. Pomocí pravého navigačního tlačítka stiskněte "Potvrdit".
12. Pro opuštění menu stiskněte /i. Pomocí mobilního zařízení může být nyní plně automatický kávovar používán pomocí aplikace ve své celé funkcčnosti.

**Upozornění:** Při zvolení možnosti „Spuštění na dálku vypnuto“ jsou v aplikaci Home Connect zobrazeny výhradně provozní stavy plně automatického kávovaru. Můžete provádět nastavení, ale nelze spouštět výdej nápoje.

## Zapnutí a vypnutí Wi-Fi

Wi-Fi můžete podle potřeby nastavit na „zap“ nebo „vyp“ (např. v době dovolené).

**Upozornění:** Po vypnutí zůstanou informace sítě zachovány. Po zapnutí vyčkejte několik sekund, až se plně automatický kávovar opět spojí se sítí WLAN. V pohotovostním režimu je spotřeba energie max. 3 W.

1. Pro otevření "Menu" stiskněte tlačítko .
2. Otočte otočným voličem doleva a zvolte "Nastavení Home Connect".
3. Stiskněte otočný volič.
4. Otočným voličem zvolte "Zapnout Wi-Fi", resp. "Vypnout Wi-Fi".
5. Stiskněte pravé navigační tlačítko pod "Zvolit" pro přepnutí radiového modulu na "zap", resp. "vyp".
6. Pro opuštění menu stiskněte tlačítko .



## Další nastavení

Home Connect je možno kdykoliv přizpůsobit individuálním požadavkům. Upozornění: Plně automatický kávovar musí být připojen k síti WLAN.

### Zrušení připojení

Plně automatický kávovar může být ze sítě WLAN kdykoliv odpojen.



**Upozornění:** Pokud je plně automatický kávovar od sítě WLAN odpojen, pak není možné ovládání pomocí aplikace Home Connect.

1. Stiskněte tlačítko , otočným voličem otočte doprava a zvolte "Nastavení Home Connect".
2. Stiskněte otočný volič.
3. Pomocí pravého navigačního tlačítka stiskněte "Zvolit".
4. Otočným voličem zvolte „Odpojit od sítě“.
5. Pomocí pravého navigačního tlačítka stiskněte "Zvolit". Připojení k síti a aplikaci je zrušeno.
6. Pro opuštění menu stiskněte tlačítko .

**Upozornění:** Informace o síti WLAN se vymažou.

### Připojení k aplikaci

Aplikaci Home Connect můžete instalovat na libovolném množství mobilních zařízení a tyto spojit s plně automatickým kávovarem. Plně automatický kávovar již musí být spojen se sítí WLAN.

1. Otevřete aplikaci na mobilním zařízení.
2. Stiskněte tlačítko , otočte otočným voličem doleva a zvolte "Nastavení Home Connect".
3. Stiskněte otočný volič.
4. Pomocí pravého navigačního tlačítka stiskněte "Zvolit".
5. Otočným voličem zvolte možnost "Propojit s aplikací".
6. Pro připojení spotřebiče k aplikaci stiskněte pravé navigační tlačítko pod "Zvolit".
7. Pro opuštění menu stiskněte tlačítko .

## Dálkové spuštění



Pokud chcete pomocí mobilního zařízení spustit např. odběr nápoje, musí být aktivováno dálkové spuštění.

### Pozor!

#### Nebezpečí opaření!

Při nehlídaném spuštění na dálku může dojít k popálení třetích osob, pokud tyto osoby během výdeje nápoje sáhnou pod výpusť kávy. Proto se ujistěte, že v případě spuštění na dálku bez dozoru nehrozí ohrožení osob, především malých dětí nebo předmětů.

**Upozornění:** Textové pole "Spuštění na dálku" je volitelné jen tehdy, pokud bylo spojení s Home Connect úspěšně ukončeno. Je-li dálkové spuštění vypnuté, jsou zobrazeny výhradně provozní stavy plně automatického kávovaru v aplikaci Home Connect.

1. Stiskněte tlačítko , otočným voličem otočte doprava a zvolte "Nastavení Home Connect".
2. Stiskněte otočný volič.
3. Pomocí pravého navigačního tlačítka stiskněte "Zvolit".
4. Otočným voličem zvolte na displeji "Zapnout spuštění na dálku".
5. Pomocí pravého navigačního tlačítka stiskněte "Zvolit".
6. Pro opuštění menu stiskněte tlačítko .

## Informace o spotřebiči



Ukazatel pro informace o síti a spotřebiči

1. Stiskněte tlačítko , otočným voličem otočte doprava a zvolte "Nastavení Home Connect".
2. Stiskněte otočný volič.
3. Pomocí pravého navigačního tlačítka stiskněte "Zvolit".
4. Otočným voličem zvolte na displeji "Informace o spotřebiči".

5. Pomocí pravého navigačního tlačítka stiskněte "Zvolit".  
Na několik sekund se zobrazí SSID, IP, MAC adresa a sériové číslo spotřebiče.
6. Pro opuštění menu stiskněte tlačítko .

## Displej

Na displeji se v pravém horním rohu zobrazí formou symbolu stav Home Connect:

-  Připojeno k síti
-  Není připojeno k síti
-  Není připojeno k serveru

## Vzdálená diagnostika

V případě poruchy může zákaznický servis přistupovat k vašemu spotřebiči pomocí vzdálené diagnostiky.

Kontaktujte zákaznický servis a zajistěte, aby byl spotřebič spojený se serverem Home Connect, a zkontrolujte, zda je služba vzdálené diagnostiky dostupná ve vaší zemi.

**Upozornění:** Další informace týkající se také dostupnosti služby vzdálené diagnostiky ve vaší zemi najdete v rubrice pro pomoc a podporu na webových stránkách Home Connect ve vaší zemi: [www.home-connect.com](http://www.home-connect.com)

## Upozornění k ochraně údajů

Při prvním připojení plně automatického kávovaru k síti WLAN spojené s internetem přenese plně automatický kávovar níže uvedené kategorie údajů na server Home Connect (první registrace):

- Jednoznačná identifikace spotřebiče (sestavující z kódů spotřebiče a MAC adresy vestavěného komunikačního modulu Wi-Fi)
- Bezpečnostní certifikát komunikačního modulu Wi-Fi (pro informačně-technické zabezpečení spojení)
- Aktuální verze softwaru a hardwaru plně automatického kávovaru
- Stav případného předchozího resetování na nastavení z výrobního závodu. Tato první registrace připraví použití funkcí Home Connect a je poprvé potřebná teprve v okamžiku, kdy chcete poprvé používat funkce Home Connect.

**Upozornění:** Dbejte na to, že funkce Home Connect je možné používat jen ve spojení s aplikací Home Connect. Informace o ochraně údajů si můžete vyvolat v aplikaci Home Connect.

## Prohlášení o shodě

Společnost BSH Hausgeräte GmbH tímto prohlašuje, že spotřebič s funkcí Home Connect splňuje základní požadavky a ostatní příslušná ustanovení směrnice 2014/53/EU.

Podrobné prohlášení o shodě RED najdete na internetu na [www.siemens-home.bsh-group.com](http://www.siemens-home.bsh-group.com) na stránce týkající se spotřebiče mezi doplňujícími dokumenty.



Pásmo 2,4 GHz: max. 100 mW

## Každodenní údržba a čištění

Při pečlivé údržbě a čištění zůstane spotřebič dlouho funkční. V této kapitole je popsána správná údržba a čištění spotřebiče.

### Varování

#### Nebezpečí úrazu elektrickým proudem!

Před čištěním odpojte síťovou zástrčku. Přístroj nikdy neponořujte do vody. Nepoužívejte parní čistič.

### Čisticí prostředky

Aby nedošlo k poškození různých povrchů nesprávnými čisticími prostředky, řiďte se následujícími údaji.

Nepoužívejte

- ostré nebo abrazivní čisticí prostředky,
- čisticí prostředky obsahující alkohol nebo líc,
- žádné tvrdé brusné polštářky a houbičky.

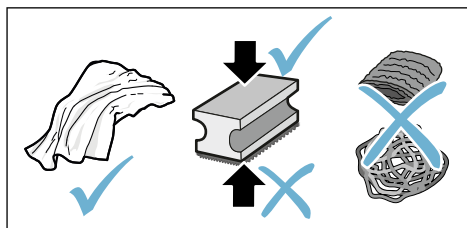

### Upozornění

- Nové hadříkové houbičky na čištění mohou obsahovat soli. Soli mohou způsobit na ušlechtilé oceli náletovou rez. Nové houbičky před použitím důkladně propláchněte.
- Zbytky vápenatých usazenin, kávy, mléka, čisticího a odvápnovacího roztoku vždy ihned odstraňte. Pod těmito zbytky se může tvořit koroze.

## Pozor!

Ne všechny součásti spotřebiče je možné čistit v myčce nádobí.

→ Obrázek **5** - **8**

### Nevhodné pro myčku nádobí:

	Kryt výpustného systému
	Kryt spařovacího prostoru
	Spařovací jednotka
	Nádržka na vodu
	Víko na uchování aroma

### Vhodné pro myčku nádobí:

	Odkapávací plech
	Odkapávací miska
	Zásobník na kávovou sedlinu
max. 60 °C	Stírač kávové sedliny, červený
	Kryt spařovací jednotky, červený
	Odměrka na mletou kávu
	Mléčný systém, všechny součásti
	Nádoba na mléko, všechny součásti

## Čištění spotřebiče

1. Kryt otírejte měkkým, vlhkým hadříkem.
2. Displej čistěte utěrkou z mikrovlákna.
3. Možné zbytky mleté kávy smetě pomocí měkkého štětce do kanálku.

### Upozornění

- Pokud spotřebič zapnete ve studeném stavu nebo jej po přípravě kávy vypnete, automaticky se propláchne. Systém je tedy samočisticí.
- Pokud nebyl spotřebič delší dobu používán (např. dovolená), vyčistěte jej pečlivě celý, včetně výpusti kávy, nádržky na vodu, mléčného systému, misek a spařovací jednotky.

## Čištění odkapávací misky a zásobníku na kávovou sedlinu

→ Obrázek **5**

**Upozornění:** Odkapávací misku a zásobník na kávovou sedlinu je třeba vyprázdnovat a čistit denně, aby se zabránilo tvorbě usazenin.

1. Odkapávací misku se zásobníkem na kávovou sedlinu vytáhněte směrem dopředu.
2. Sejměte odkapávací plech a vyčistěte jej kartáčkem.
3. Vyprázdněte a vyčistěte odkapávací misku a zásobník na kávovou sedlinu.
4. Vyčistěte vnitřní část spotřebiče (záchytné misky).

## Čištění zásobník na mléko

→ Obrázek **7**

**Upozornění:** Z hygienických důvodů musí být zásobník na mléko pravidelně čištěna

1. Zásobník na mléko rozložte na jednotlivé části.
2. Vyčistěte všechny části zásobníku na mléko nebo je vložte do myčky nádobí.

## Čištění mléčného systému

Mléčný systém se automaticky vyčistí krátkým proudem páry bezprostředně po přípravě mléčného nápoje.

### Varování

#### Nebezpečí popálení!

Výpustný systém je velmi horký. Po použití nechte výpustný systém vychladnout, než se ho budete dotýkat.

Mléčný systém čistěte jednou týdně ručně, v případě potřeby i častěji. Pro obzvláště důkladné čištění může být mléčný systém dodatečně propláchnut vodou. → "Propláchnutí mléčného systému" na straně 185



Vyjmutí mléčného systému →

Obrázek **3**:

1. Ze spotřebiče vyjměte zásobník na mléko.
2. Výpustný systém posuňte do spodní polohy.
3. Stiskněte odblokování vpravo nahoře.
4. Kryt sklopte dopředu a vytáhněte.
5. Vyjměte mléčný systém a rozložte na jednotlivé části.
6. Jednotlivé díly vyčistěte mycím roztokem a měkkým hadříkem →Obrázek **6**.
7. Všechny části opláchněte čistou vodou a nechte vyschnout.

### Upozornění

- Všechny části mléčného systému lze mýt v myčce nádobí. Zbytky roztoku v mléčném systému po propláchnutí důkladně odstraňte.
- **Důležité:** Kryt výpustného systému není vhodný do myčky nádobí.

Vložení mléčného systému

→Obrázek **3**:

1. Sestavte jednotlivé části mléčného systému.
2. Mléčný systém vložte do krytu.
3. Výpustný systém posuňte do spodní polohy.
4. Kryt dole zahákněte a vyklopte nahoru, až zapadne.

## Čištění spařovací jednotky

→ Obrázek **4**, → obrázek **8**

Kromě provádění programu automatického čištění je vhodné spařovací jednotku pravidelně vyjímat a čistit.

### Pozor!

Spařovací jednotku čistěte bez použití mycího prostředku a neumývejte v myčce na nádobí.

Vyjmutí spařovací jednotky:

1. Vypněte spotřebič.
2. Vyjměte nádržku na vodu.

3. Oba červené blokovací pojistky posuňte směrem k sobě a sejměte kryt.
4. Vyjměte stírač kávové sedliny (červený) a vyjměte kryt spařovací jednotky (červený), vyčistěte a nechte oschnout.
5. Posuňte červenou blokovací pojistku nad spařovací jednotkou doprava.
6. Opatrně vyjměte spařovací jednotku a důkladně ji vyčistěte pod tekoucí vodou.

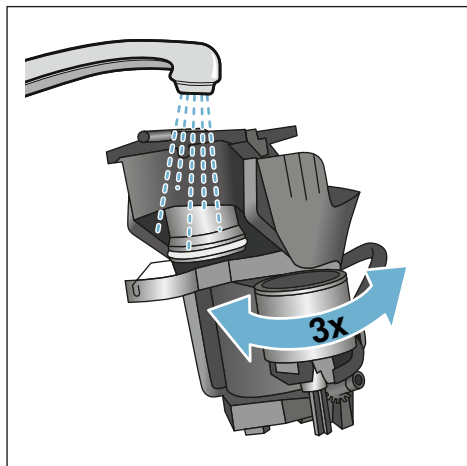

7. Vnitřek spotřebiče důkladně vyčistěte vlhkým hadříkem, odstraňte případné zbytky kávy.
8. Spařovací jednotku a vnitřek spotřebiče nechte vyschnout.

Vložení spařovací jednotky:

1. Spařovací jednotku vsuňte do spotřebiče ve směru šipky. Šipka se nachází na horní straně spařovací jednotky. Spařovací jednotku umístěte nahoře, zavěste do vodicích lišt a vsuňte do spotřebiče.
2. Posuňte červenou blokovací pojistku nad spařovací jednotkou doleva.
3. Vložte stírač kávové sedliny (červený) a kryt spařovací jednotky (červený).
4. Vložte kryt a nechte ho zapadnout.
5. Vložte nádržku na vodu.



## Servisní programy

V určitých časových intervalech se v závislosti na tvrdosti vody a používání spotřebiče na displeji namísto volby kávy zobrazí některé z těchto zobrazení:

- Propláchnutí ml. systému
- Velmi nutně proved'te program odvápnění
- Velmi nutně proved'te program čištění
- Velmi nutně proved'te program calc'nClean

Spotřebič by měl být ihned vyčištěn nebo odvápněn pomocí odpovídajícího programu. Volitelně můžete procesy Odvápnění a Čištění spojit pomocí funkce calc'nClean. Pokud nedojde k provedení servisního programu podle pokynu, může dojít k poškození spotřebiče.

Servisní programy mohou být spuštěny také kdykoliv bez výzvy na displeji. Stiskněte tlačítko , zvolte požadovaný program a proved'te.

### Upozornění

- **Důležité:** Pokud není spotřebič včas odvápněn, zobrazí se zpráva „Nebyl proveden program odvápnění. Spotřebič se brzy zablokuje!“. Podle pokynů ihned proved'te proces odvápnění. Pokud je spotřebič zablokovaný, může být opět obsluhován až po provedení odvápnění.
- **Pozor!** U každého servisního programu používejte odvápnovací a čisticí prostředky podle návodu a dodržujte (příslušné) bezpečnostní pokyny.
- Tekutiny nepijte.
- K odvápnění nikdy nepoužívejte kyselinu citrónovou, ocet nebo prostředky na bázi octa.

- K odvápnění a čištění používejte výhradně tablety k tomu určené. Tyto byly vyvinuty speciálně pro tento spotřebič a můžete je dokoupit prostřednictvím zákaznického servisu. → "Příslušenství" na straně 162
- Nikdy do zásobníku na mletou kávu neumísťujte odvápnovací tablety nebo jiné prostředky.
- Servisní program nikdy nepřerušujte.
- Před spuštěním servisního programu vyjměte spařovací jednotku, vyčistěte ji a opět vložte do spotřebiče. Propláchněte mléčný systém.
- Po ukončení servisního programu spotřebič otřete měkkým a vlhkým hadříkem, aby byly okamžitě odstraněny zbytky odvápnovacího roztoku. Pod těmito zbytky se může tvořit koruze.
- Nové houbičky na čištění mohou obsahovat soli. Soli mohou způsobit na ušlechtilé oceli rez, proto houbičky před použitím vždy důkladně propláchněte.
- Při použití vodního filtru se prodlužují časové intervaly, ve kterých musí být proveden servisní program.
- Pokud dojde k přerušení některého servisního programu např. výpadkem proudu, postupujte takto: Spotřebič automaticky zahájí zvláštní propláchnutí.
  1. Vypláchněte nádržku na vodu.
  2. Naplňte čerstvou neperlivou vodu až po značku "max" a potvrďte. Program se spustí a spotřebič se propláchne. Doba trvání cca 2 minuty.
  3. Vyprázdňte odkapávací misku, vyčistěte ji a opět vložte zpět.
  4. Vyprázdňte nádobu na mléko, vyčistěte ji a opět vložte zpět. Program je ukončen. Spotřebič je opět připraven k provozu.
  5. Pro opuštění programu stiskněte tlačítko .

## Propláchnutí mléčného systému

Mléčný systém se automaticky vyčistí krátkým proudem páry bezprostředně po přípravě mléčného nápoje.

Pro obzvláště důkladné čištění může být mléčný systém dodatečně propláchnut vodou.

Doba trvání: cca 2 minuty

1. Pro otevření menu stiskněte tlačítko /i.
  2. Otočným voličem zvolte "Propláchnutí ml. systému".
  3. Pro spuštění programu stiskněte otočný volič.
  4. Vyprázdněte nádobu na mléko, vyčistěte ji a opět připojte.
  5. Pod výpustný systém umístěte prázdnou sklenici a potvrďte.
- Program proběhne.
6. Vyprázdněte nádobu na mléko, vyčistěte ji a opět připojte.
  7. Vyprázdněte sklenici.
- Program je ukončen. Spotřebič je opět připraven k provozu.
8. Pro opuštění programu stiskněte tlačítko /i.

Dodatečně mléčný systém pravidelně důkladně vyčistěte manuálně.

→ "Čištění mléčného systému"  
na straně 182

## Odvápnění

Doba trvání: cca 21 minut

Dolní řádek na displeji zobrazuje, za kolik minut se např. propláchnou nádržka na vodu a musí být naplněna voda.

1. Pro otevření menu stiskněte tlačítko /i.
2. Otočným voličem zvolte „Odvápnění“.
3. Pro spuštění programu stiskněte otočný volič.

Programem vás provádí pokyny na displeji.

4. Vyprázdněte odkapávací misku a opět ji vložte zpět.
  5. Vyprázdněte nádobu na mléko, vyčistěte ji a opět připojte.
  6. Vyměňte vodní filtr (je-li k dispozici) a potvrďte.
  7. Prázdnou nádržku na vodu naplňte vlažnou vodou až po značku "0,5 l". Rozpusťte v ní 1 odvápnovací tabletu.
  8. Pod výpustný systém umístěte zásobník s kapacitou min. 1,0 l a potvrďte.
  9. Stiskněte otočný volič.
- Program proběhne.

Doba trvání: cca 19 minut

**Informace:** Pokud je v nádržce na vodu příliš málo odvápnovacího roztoku, zobrazí se odpovídající pokyn. Naplňte neperlivou vodu a potvrďte.

10. Vypláchněte nádržku na vodu a (byl-li odebrán) opět vložte vodní filtr.
11. Naplňte čerstvou neperlivou vodu až po značku "max" a opět vložte nádržku na vodu.

Program proběhne.

Doba trvání: cca 2 minuta

12. Vyprázdněte zásobník a potvrďte.
  13. Vyprázdněte odkapávací misku a opět ji vložte zpět.
  14. Vyprázdněte nádobu na mléko, vyčistěte ji a opět připojte.
- Program je ukončen. Spotřebič je opět připraven k provozu.
15. Pro opuštění programu stiskněte tlačítko /i.

## Čištění

Doba trvání: cca 6 minut

1. Pro otevření menu stiskněte tlačítko /i.
2. Otočným voličem zvolte „Čištění“.
3. Pro spuštění programu stiskněte otočný volič.

Programem vás provádí pokyny na displeji.

4. Vyprázdněte odkapávací misku a opět ji vložte zpět.
5. Otevřete přihrádku na mletou kávu, vložte čisticí tabletu, přihrádku uzavřete a potvrďte.
6. Pod výpustný systém umístěte zásobník s kapacitou min. 1,0 l a potvrďte.

Program proběhne.

Doba trvání: cca 5 minuta

7. Vyprázdněte zásobník a potvrďte. Program je ukončen. Spotřebič je opět připraven k provozu.
8. Pro opuštění programu stiskněte tlačítko /i.

## calc'nClean

Doba trvání: cca 26 minut

calc'nClean kombinuje jednotlivé funkce „Odvápnění“ a „Čištění“. Pokud je potřeba provedení obou programů časově podobná, spotřebič automaticky nabídne provedení tohoto servisního programu.

Dolní řádek na displeji zobrazuje, za kolik minut se např. propláchne nádržka na vodu a musí být naplněna voda.

1. Pro otevření menu stiskněte tlačítko /i.
2. Otočným voličem zvolte "calc'nClean".
3. Pro spuštění programu stiskněte otočný volič.

Programem vás provádí pokyny na displeji.

4. Vyprázdněte odkapávací misku a opět ji vložte zpět.

5. Vyprázdněte nádobu na mléko, vyčistěte ji a opět připojte.
6. Otevřete přihrádku na mletou kávu, vložte čisticí tabletu, přihrádku uzavřete a potvrďte.
7. Vyjměte vodní filtr (je-li k dispozici) a potvrďte.
8. Prázdnou nádržku na vodu naplňte vlažnou vodou až po značku **“0,5 l”**. Rozpusťte v ní 1 odvápnovací tabletu .
9. Pod výpustný systém umístěte zásobník s kapacitou min. 1,0 l a potvrďte.

Program proběhne.

Doba trvání: cca 19 minut

**Informace:** Pokud je v nádržce na vodu příliš málo odvápnovacího roztoku, zobrazí se odpovídající pokyn. Naplňte neperlivou vodu a potvrďte.

10. Vypláchněte nádržku na vodu a (byl-li odebrán) opět vložte vodní filtr.
11. Naplňte čerstvou neperlivou vodu až po značku **“max”** a opět vložte nádržku na vodu.

Program proběhne.

Doba trvání: cca 7 minuta

12. Vyprázdněte zásobník a potvrďte.
13. Vyprázdněte odkapávací misku a opět ji vložte zpět.
14. Vyprázdněte nádobu na mléko, vyčistěte ji a opět připojte. Program je ukončen. Spotřebič je opět připraven k provozu.
15. Pro opuštění programu stiskněte tlačítko /i.

## Co dělat v případě poruchy?

Jestliže se vyskytne porucha, často se jedná jen o maličkost. Než kontaktujete servis, pokuste se sami odstranit závadu pomocí této tabulky.

Pročtěte si bezpečnostní pokyny uvedené na začátku tohoto návodu.

### Tabulka závad

Problém	Příčina	Odstranění
Kvalita kávy nebo mléčné pěny se značně liší.	Spotřebič je zanesen vodním kamenem.	Podle návodu spotřebič odvápněte.
Nelze odebírat horkou vodu.	Mléčný systém nebo uchycení mléčného systému je znečištěné.	Vyčistěte mléčný systém nebo jeho uchycení. → "Čištění mléčného systému" na straně 182
Příliš málo nebo žádná mléčná pěna.	Mléčný systém nebo uchycení mléčného systému je znečištěné.	Vyčistěte mléčný systém nebo jeho uchycení. → "Čištění mléčného systému" na straně 182
	Nevhodné mléko.	Nepoužívejte již svařené mléko. Použijte studené mléko s obsahem tuku nejméně 1,5 %.
	Spotřebič je zanesen vodním kamenem.	Podle návodu spotřebič odvápněte.
Mléčný systém nenasává mléko.	Mléčný systém není správně sestaven.	Správně sestavte všechny části. → Obrázek <b>3</b>
	Chybné pořadí přípojek zásobníku na mléko a mléčného systému.	Ve výpustném systému nejprve připojte mléčný systém a poté zásobník na mléko.
Není dosaženo individuálně nastaveného množství náplně, káva pouze kape nebo neteče vůbec	Stupeň mletí je příliš jemný. Mletá káva je příliš jemná.	Nastavte hrubší stupeň mletí. Použijte hrubší mletou kávu.
	Spotřebič je velmi zanesen vodním kamenem.	Podle návodu spotřebič odvápněte.
	Ve vodním filtru se nachází vzduch.	Ponořte vodní filtr do vody na tak dlouho, až neunikají žádné bublinky vzduchu, filtr vložte zpět.
Teče pouze voda, žádná káva.	Spotřebič nerozezná prázdný zásobník na kávová zrna.	Naplnění kávovými zrny <b>Upozornění:</b> Při dalších výdejích se spotřebič nastaví na kávová zrna.
	Ucpaný kanálek u spařovací jednotky.	Vyčistěte spařovací jednotku. → "Čištění spařovací jednotky" na straně 183
Spotřebič již dále nereaguje.	Závada na spotřebiči.	Podržte 10 sekund stisknuté tlačítko on/off.

## cs Co dělat v případě poruchy?

Problém	Příčina	Odstranění
Káva nemá vrstvu „Crema“.	Nevhodný druh kávy.	Používejte kávu s vyšším obsahem zrn robusta.
	Zrna již nejsou čerstvě pražená.	Použijte čerstvá zrna.
	Stupeň mletí není přizpůsobený kávovým zrnům.	Nastavte jemnější stupeň mletí.
Káva je příliš "kyselá".	Je nastaveno příliš hrubé mletí nebo je mletá káva příliš hrubá.	Nastavte jemnější stupeň mletí nebo použijte jemnější mletou kávu.
	Nevhodný druh kávy.	Používejte tmavší pražení.
Káva je příliš "hořká".	Je nastaven příliš jemný stupeň mletí nebo je mletá káva příliš jemná.	Nastavte hrubší stupeň mletí nebo použijte hrubší mletou kávu.
	Nevhodný druh kávy.	Změňte druh kávy.
Káva chutná "spáleně".	Příliš vysoká spařovací teplota	Snižte teplotu. → <i>"Přizpůsobení nastavení nápojů"</i> na straně 169
	Je nastaven příliš jemný stupeň mletí nebo je mletá káva příliš jemná.	Nastavte hrubší stupeň mletí nebo použijte hrubší mletou kávu.
	Nevhodný druh kávy.	Změňte druh kávy.
Vodní filtr nedrží v nádržce na vodu.	Vodní filtr není správně připevněn.	Ponořte vodní filtr do vody na tak dlouho, až neunikají žádné bublinky vzduchu, opět vložte filtr. Zatlačte vodní filtr přímo a pevně do přípojky nádržky.
Kávová sedlina není kompaktní a je příliš vlhká.	Stupeň mletí je nastaven příliš najemno nebo nahrubo, příp. nebylo použito dostatečné množství mleté kávy.	Nastavte hrubší nebo jemnější stupeň mletí nebo použijte 2 zarovnané odměrky mleté kávy.
Po vyjmutí odkapávací misky nakapala na vnitřní základnu spotřebiče voda.	Odkapávací miska byla vyjmuta příliš brzy.	Odkapávací misku vyjměte teprve několik vteřin po výdeji posledního nápoje.
Není možné vyjmout odkapávací misku.	Zásobník na kávovou sedlinu je velmi plný. Vzpříčil se stírač kávové sedliny.	Vyčistěte vnitřní prostor spařovací jednotky. → <i>"Čištění spotřebiče"</i> na straně 182 Správně vložte stírač kávové sedliny.
Výpustný systém není možné namontovat nebo demontovat.	Nesprávné pořadí	Nejprve připojte výpustný systém (s mléčným systémem), poté zásobník na mléko nebo při demontáži nejprve sejmete nádobu na mléko, poté výpustný systém.
Zobrazení na displeji "Naplňte zásobník na kávová zrna". I když je naplněn zásobník na kávová zrna [14] nebo mlýnek nemele kávová zrna.	Zrna nepadají do mlýnku (jsou příliš olejnatá).	Mírně poklepejte na zásobník na kávová zrna. Eventuelně změňte druh kávy. Prázdný zásobník na kávová zrna vytřete suchým hadříkem.

Problém	Příčina	Odstranění
Ukazatel na displeji: „Vyprázdnit odkapávací misku“, i když je odkapávací miska prázdná – co dělat?	U vypnutého spotřebiče se vyprázdnění nerozezná.	U zapnutého spotřebiče vyjměte a opět vložte odkapávací misku.
	Odkapávací miska je znečištěná.	Odkapávací misku důkladně vyčistěte.
Zobrazení na displeji “Doplňte nesyčenou vodu” nebo “vyjměte filtr”	Nádržka na vodu je chybně vložena.	Nasadte správně nádržku na vodu.
	V nádržce na vodu se nachází voda nasycená oxidem uhličitým.	Naplňte nádržku na vodu čerstvou vodou z vodovodu.
	V nádržce na vodu se vzpříčil plovák.	Nádržku na vodu vyjměte a důkladně vyčistěte.
	Nový vodní filtr není propláchnut podle návodu.	Podle návodu propláchněte vodní filtr a uveďte do provozu.
	Ve vodním filtru se nachází vzduch.	Ponořte vodní filtr do vody na tak dlouho, až neunikají žádné bublinky vzduchu, filtr vložte zpět.
	Vodní filtr je příliš starý.	Vložte nový vodní filtr.
Velmi častý ukazatel nutnosti odvápnění.	Voda obsahující příliš mnoho vodního kamene.	Nasadte vodní filtr a aktivujte jej podle návodu. → <i>"Spuštění programu "Vodní filtr" nebo "Ochrana před mrazem" na straně 176</i>
Home Connect nefunguje správně.		Přejděte na stránky <a href="http://www.home-connect.com">www.home-connect.com</a>
Zobrazení na displeji "Brüheinheit reinigen" (vyčistěte spařovací jednotku).	Znečištěná spařovací jednotka.	Vyčistěte spařovací jednotku.
	Spařovací jednotka obsahuje příliš mnoho mleté kávy.	Vyčistěte spařovací jednotku. Naplňte maximálně 2 zarovnané odměrky mleté kávy.
	Mechanismus spařovací jednotky je ztuhlý.	Vyčistěte spařovací jednotku. → <i>"Každodenní údržba a čištění" na straně 181</i>
Pokud nelze problémy odstranit, volejte vždy zákaznický servis! Telefonní číslo se nachází na poslední stránce návodu		



## Zákaznický servis

### Technické údaje

Elektrické připojení (napětí – frekvence)	220–240 V ~, 50 / 60 Hz
Přípojná hodnota	1500 W
Maximální tlak čerpadla, statický	19 bar
Maximální kapacita nádržky na vodu (bez filtru)	2,3 l
Maximální kapacita pravého/levého zásobníku na kávová zrna	250/270 g
Maximální kapacita spotřebiče se zásobníkem na kávová zrna	290 g
Délka kabelu	100 cm
Rozměry (V x Š x H)	39,2 x 31,6 x 47,0 cm
Hmotnost, bez náplně	10–12 kg
Druh mlýnku	Keramika

### Číslo výrobku a výrobní číslo

Při telefonátu uveďte úplné číselné označení výrobku (E-Nr.) a výrobní číslo (FD-Nr.), abychom vám mohli poskytnout kvalifikovanou pomoc. Tato čísla najdete na typovém štítku . (→ Obrázek **2**)

Abyste je v případě potřeby nemuseli dlouho hledat, můžete si údaje svého spotřebiče a telefonní číslo servisu poznamenat zde.

<b>Č. výrobku (E-Nr.)</b>	<b>Vyr. č. (FD-Nr.)</b>
-------------------------------	-----------------------------

### Zákaznický servis

Kontaktní data všech zemí zákaznického servisu se nachází na poslední straně tohoto návodu.

### Záruční podmínky

Pro tento přístroj platí záruční podmínky, které byly vydány naší kompetentní pobočkou v zemi, ve která byl přístroj zakoupen. Záruční podmínky si můžete kdykoliv vyžádat prostřednictvím svého odborného prodejce, u kterého jste zakoupili přístroj, nebo přímo v naší pobočce v příslušné zemi.

Změny vyhrazeny.



## Záruční podmínky

společnosti BSH domácí spotřebiče s.r.o.

### 1. Záruka

Na tento výrobek je v souladu § 2113 a násl. zákona č. 89/2012 Sb., občanský zákoník, v platném znění, poskytována **záruka za jakost 24 měsíců** (dále jen „záruka“), která běží zpravidla od odevzdání výrobku zákazníkovi. Pokud byla sjednána delší záruka, řídí se tato speciálními pravidly.

Záruka 24 měsíců je poskytována pouze zákazníkovi spotřebiteli a jen na výrobek **k běžnému užívání v domácnosti**. Zákazníkovi podnikateli nebo jiné právnické osobě je poskytnuta 24 měsíční záruka za předpokladu, že se koupě netýká jeho podnikatelské činnosti (např. prádelna, ubytovací služby, restaurační zařízení apod.), způsob užívání je obdobný užívání v domácnosti a výrobek není prokazatelně přetěžován (kumulativně); v ostatních případech je poskytována záruka v délce 6 měsíců. Společnost BSH domácí spotřebiče s.r.o. si vyhrazuje právo omezit plnění záruky nad rámec 6 měsíců v případě, že bude zjevné, že spotřebič není provozován v souladu s výše uvedenými podmínkami.

### 2. Pořizovací doklad a záruční list

Základním průkazem práv zákazníka je **pořizovací doklad** (paragon, faktura, leasingová smlouva apod.). Pokud byl při prodeji vydán **záruční list**, je tento součástí výrobku s výrobním číslem uvedeným na přední straně tohoto záručního listu. Nedílnou součástí záručního listu je pořizovací doklad. Zákazník si ve vlastním zájmu pořizovací doklad i záruční list pečlivě uschovává.

Bezplatný záruční servis je možno poskytnout jen v případě předložení pořizovacího dokladu nebo v případě prodloužené záruky i vyplněného záručního listu a vystaveného certifikátu, pokud byl vydán. Záruční list vyplňuje prodejce a je v zájmu zákazníka zkontrolovat správnost a úplnost uvedených údajů. Záruční list je platný pouze v originálu, na kopie nebude brán zřetel.

### 3. Uplatnění záruky

Zákazník má v rámci poskytnuté záruky právo na bezplatné, včasné a řádné odstranění reklamované vady výrobku, a to opravou, popřípadě – není-li to vzhledem k povaze (tzn. příčině i projevu) vady neúměrné – právo na výměnu výrobku nebo jeho vadné součásti. Za zákonem stanovených podmínek může být poskytnuta sleva na výrobku anebo může být výrobek vrácen.

Záruční oprava se vztahuje výhradně na vady, které vzniknou průkazně v době platné záruky. Takto vzniklé vady je oprávněn odstranit pouze **autorizovaný servis**. Uplatnit záruku může zákazník u autorizovaného servisu nebo v prodejně, kde byl výrobek zakoupen, a to bez zbytečného odkladu, nejpozději však do konce záruční doby. Zvolí-li zákazník jiný, než nejbližší autorizovaný servis, bude na něm, aby nesl v souvislosti s tím zvýšené náklady.

Autorizovaný servis posoudí oprávněnost reklamace a podle povahy vady výrobku rozhodne o způsobu řešení reklamace.

Seznam autorizovaných servisů je k dispozici na <http://www.siemens-home.bsh-group.com/cz>.

Doba, po kterou zákazník nemůže výrobek z důvodu vady používat, se do záruční doby nepočítá. O tuto dobu se záruční doba prodlužuje. Při výměně se **běh záruční doby** neobnovuje. Při opravě nedochází k běhu nové záruční doby týkající se opravené součásti či součástíky.

Po provedení záruční opravy je autorizovaný servis povinen vydat zákazníkovi čitelnou kopii opravního listu. **Opravní list** slouží k prokazování práv zákazníka, proto je ve vlastním zájmu zákazníka před podpisem opravního listu zkontrolovat jeho obsah a kopii opravního listu pečlivě uschovat.

Zákazník je povinen poskytnout autorizovanému servisu **součinnost** k ověření existence reklamované vady a k jejímu odstranění (včetně odpovídajícího potřebného vyzkoušení nebo demontáže výrobku).

Při uplatnění reklamace předá zákazník **výrobek čistý** v souladu s hygienickými předpisy nebo obecnými hygienickými zásadami včetně všech jeho součástí a příslušenství, umožňujících takové ověření a odstranění vady. V případě, že výrobek nedodá kompletní a je-li kompletnost výrobku nezbytná k zjištění existence reklamované vady a/nebo k jejímu odstranění, běh lhůty k vyřízení reklamace začíná až dodáním chybějících součástí.

## 4. Neoprávněnost reklamace

Reklamacie není oprávněná v případech, vznikla-li závada nebo poškození:

- a) prokazatelně nesprávným užíváním výrobku (např. v rozporu s návodem, s pokyny uvedenými na obalu výrobku či v záručním listě, užíváním v rozporu s obecně známými pravidly užívání předmětného výrobku, provedením při nesprávném napájecím napětí, připojování na nedovolené zdroje proudu, užíváním zboží v nevhodných podmínkách – vlhko, prašnost, extrémní tvrdost vody apod.) anebo jiným nesprávným jednáním uživatele (např. neodbornou instalací či zapojením);
- b) prokazatelně nedovolenými zásahy do přístroje (konstrukční nebo jiná úprava, neodborná montáž), živelnou katastrofou nebo mechanickým poškozením výrobku;
- c) nese-li předložený záruční list zjevné známky provedených změn údajů nebo je-li na výrobku odlišné výrobní číslo od toho, jež je uvedeno v záručním listě;
- d) u estetických komponentů, nezajišťujících funkčnost výrobku z důvodu:
  - transportního poškození nebo přemísťováním (poškrábání, promáčknutí, praskliny, rozbitá skla a police apod.)
  - nefunkčních estetických komponentů jako jsou madla, skla, ovládací spínače apod., které jsou důsledkem běžného opotřebení
  - změny barvy plastových komponentů (jedná se o běžný fyzikální chemický jev po čase používání)
  - vady spotřebních materiálů, u kterých je doba životnosti daná charakterem součástky (žárovky, vodní filtry, vzduchové, prachové filtry, uhlíkové filtry všeho druhu, akumulátory, baterie, apod.)
  - vady příslušenství a volitelné výbavy, způsobené nevhodnou manipulací nebo nepřiměřeným zacházením

Ze záručních oprav jsou vyloučeny případy běžné údržby nebo čištění, instalace, programování, kontroly parametrů výrobku.

## 5. Náhradní díly

Záruka na samostatně prodaný náhradní díl výrobku je poskytována v délce 6 měsíců, a to za předpokladu jeho odborné instalace.

## 6. Pozáruční servis

V případě placené pozáruční opravy provedené autorizovaným servisem se poskytuje záruka v délce 24 měsíců.

## 7. Rozšířená záruka nad rámec zákona

U spotřebičů (pračky, myčky) sériově vybavených systémem **Aqua-Stop** (patent BSH) je výrobcem poskytnuta záruka na škody způsobené chybou tohoto systému. Na tyto škody je zákazníkovi spotřebiteli poskytnuta náhrada, a to po celou dobu životnosti spotřebiče. Vyloučena je náhrada škody v případě, kdy nebyl spotřebič zapojen do elektrického obvodu pod proudem.

## 8. Upozornění pro prodejce

Prodejce je povinen vyplnit správně a úplně záruční list v den prodeje výrobku. Při případné předprodejní reklamaci je třeba předložit řádně vyplněný reklamační protokol a požizovací doklad (fakturu).

## 9. Ochrana osobních údajů

Osobní údaje zákazníka kupujícího budou použity výhradně k účelům pro zpracování objednávek a k případnému vyřízení záruky v souladu se zák. č. 101/2000 Sb., o ochraně osobních údajů.

## 10. Prohlášení o hygienické nezávadnosti výrobků

Všechny výrobky distribuované společností BSH domácí spotřebiče s.r.o. a přicházející do styku s potravinami splňují požadavky o hygienické nezávadnosti dle zákona č.258/2000 Sb., vyhlášky 38/2001 Sb. Toto prohlášení se vztahuje na všechny výrobky přicházející do styku s potravinami uvedené v aktuálním ceníku společnosti BSH domácí spotřebiče s.r.o.

### Ujištění dovozce o vydání prohlášení o shodě

Vážený zákazníku,  
dle § 13, odst.5 zákona č.22/1997 Sb. Vás ujišťujeme, že na všechny výrobky distribuované společností BSH domácí spotřebiče s.r.o. našim obchodním partnerům bylo vydáno prohlášení o shodě ve smyslu zákona č. 22/1997 Sb a nařízení vlády č. 17/2003 Sb., 616/2006 Sb. a 22/2003 Sb. a příslušných nařízení vlády. Toto ujištění dovozce o vydání prohlášení o shodě se vztahuje na všechny výrobky včetně plynových spotřebičů, které jsou obsaženy v aktuálním ceníku firmy BSH domácí spotřebiče s.r.o.

# B/S/H/

## **Kontakt na servis domácích spotřebičů SIEMENS**

BSH domácí spotřebiče s.r.o.  
Radlická 350  
158 00 Praha 5

Příjem oprav  
Tel.: +420 251 095 546  
Email: [opravy@bshg.com](mailto:opravy@bshg.com)

Objednávky příslušenství a náhradních dílů  
Tel.: +420 251 095 556  
Email: [dily@bshg.com](mailto:dily@bshg.com)

Zákaznické poradenství  
Tel.: +420 251 095 555  
Email: [siemens.spotrebice@bshg.com](mailto:siemens.spotrebice@bshg.com)

Aktuální informace o servisu naleznete na internetových stránkách

<http://www.siemens-home.bsh-group.com/cz>.

Zde máte možnost sjednat opravu pomocí online formuláře.

**SIEMENS**



**Plne automatický kávovar**

**TI9553X1RW**

<http://www.siemens-home.bsh-group.com/sk>

sk Návod na použitie..... 196



A



B



C



D\*\*



E



F

**1**

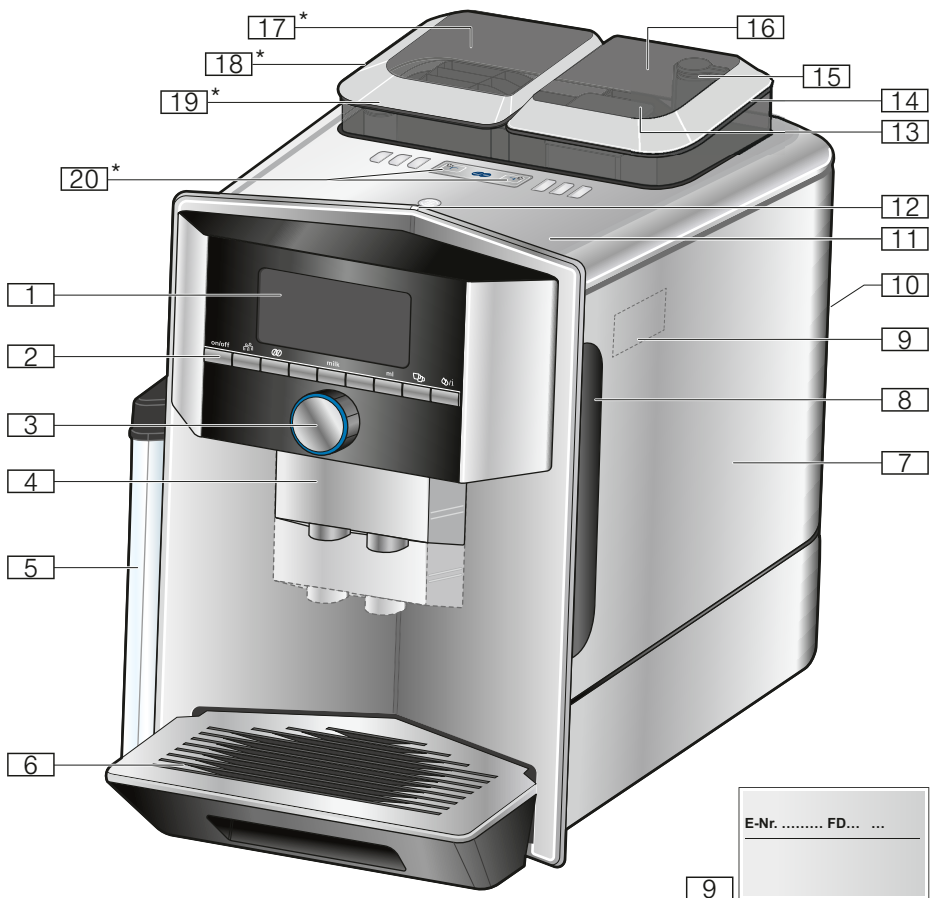

E-Nr. .... FD... ..

9

**2**

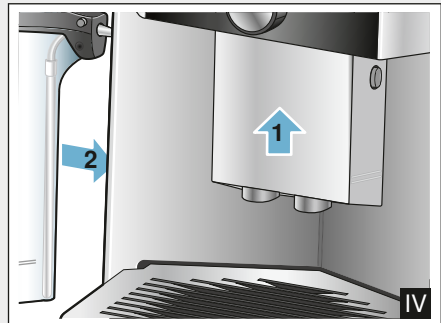
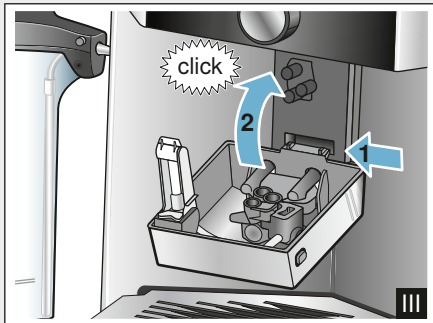
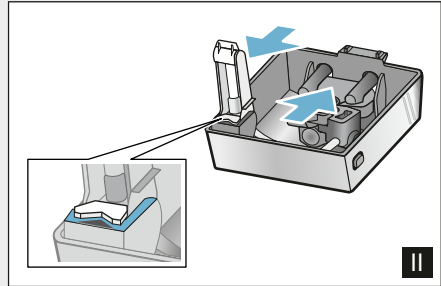
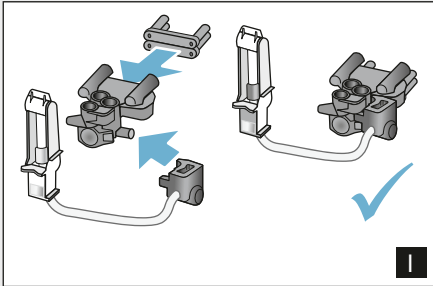
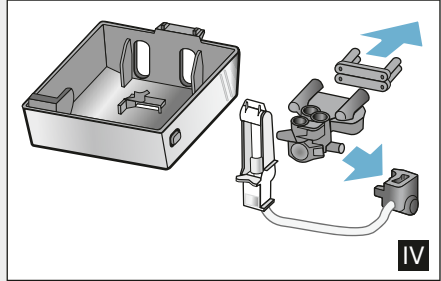
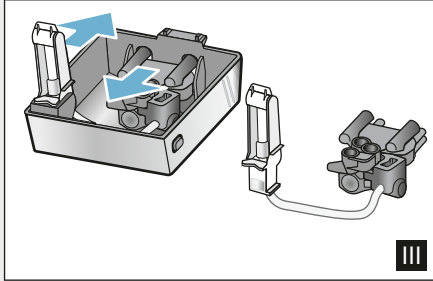
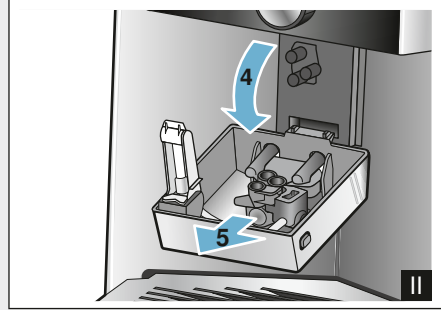
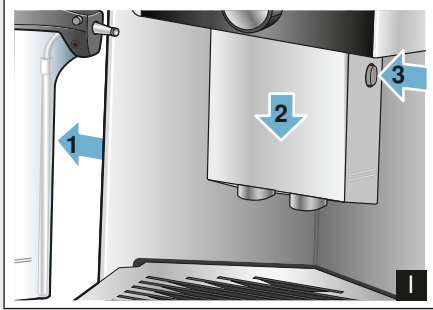

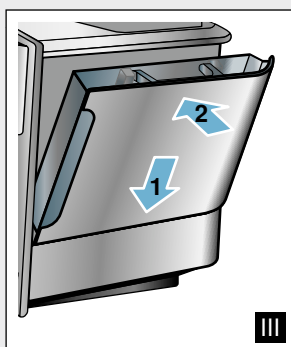
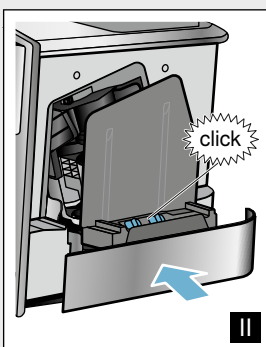
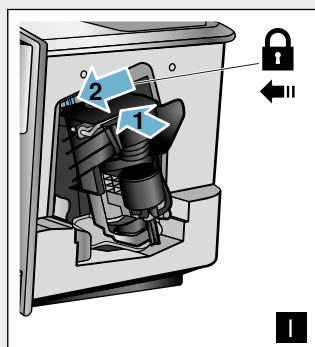
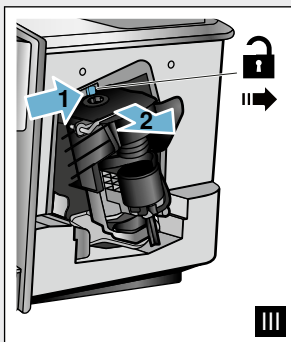
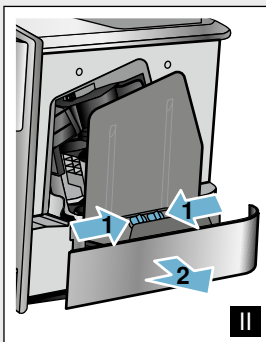
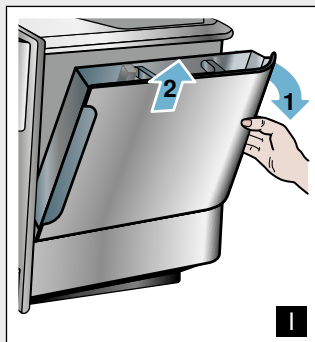

4

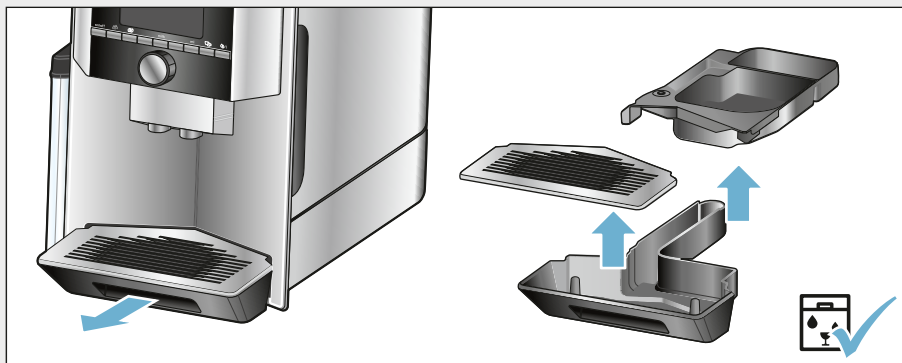

5

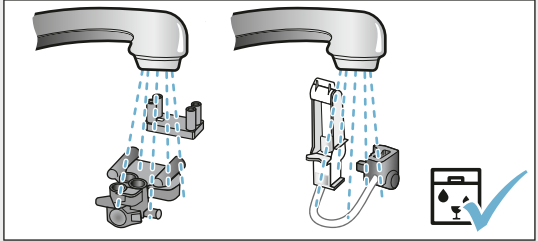
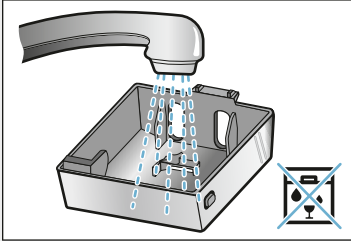

6

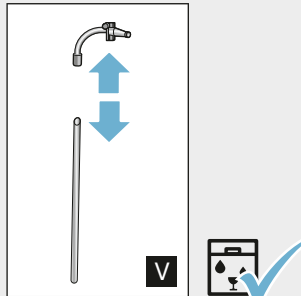
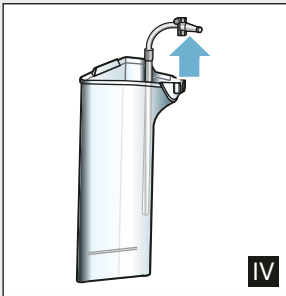
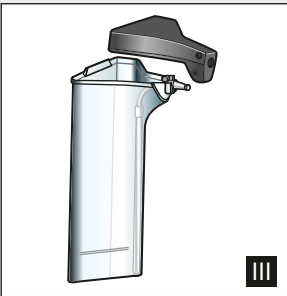
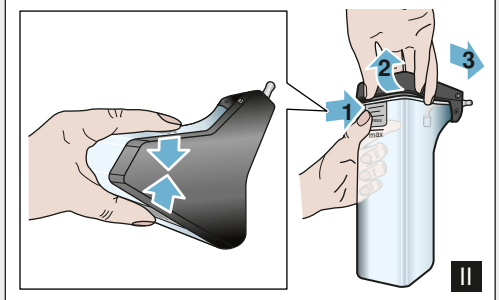
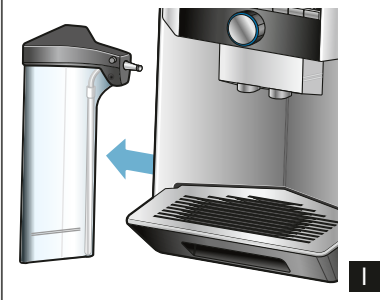

7

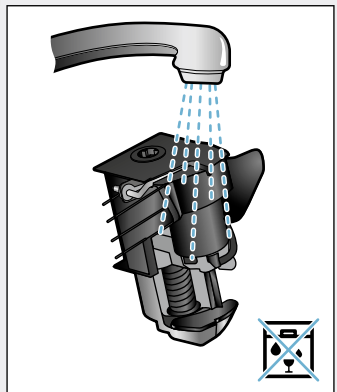
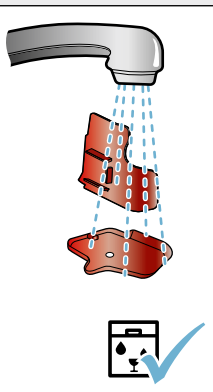
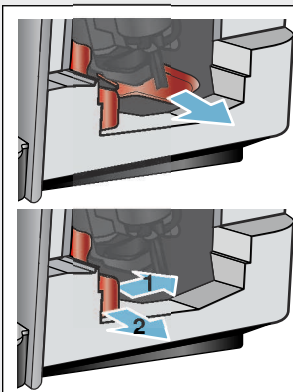

8



# Obsah

	<b>Použitie podľa určenia</b> . . . . .	197
	<b>Dôležité bezpečnostné pokyny</b> . . . . .	197
	<b>Ochrana životného prostredia</b> . . . . .	199
	Úspora energie . . . . .	199
	Ekologická likvidácia spotrebiča . . . . .	199
	<b>Zoznámenie sa so spotrebičom</b> . . . . .	200
	Súčasti dodávky . . . . .	200
	Montáž a súčasti spotrebiča . . . . .	200
	Ovládací panel . . . . .	201
	<b>Príslušenstvo</b> . . . . .	202
	<b>Pred prvým použitím</b> . . . . .	203
	Montáž a pripojenie spotrebiča . . . . .	203
	Uvedenie spotrebiča do provozu . . . . .	203
	<b>Obsluha spotrebiča</b> . . . . .	205
	Výber nápoja . . . . .	205
	Príprava s použitím zrnkovej kávy . . . . .	206
	Príprava s použitím mletej kávy . . . . .	206
	Príprava s použitím mlieka . . . . .	207
	Príprava horúcej vody . . . . .	208
	Nastavenie jednotlivých nápojov . . . . .	209
	Nastavenie stupňa mletie . . . . .	211
	Ohrievač šálok . . . . .	211
	<b>Perzonalizácia</b> . . . . .	212
	Vytvorenie používateľského profilu . . . . .	212
	Úprava či zrušenie používateľského profilu . . . . .	212
	Uloženie jednotlivých nápojov . . . . .	213
	<b>Detská poistka</b> . . . . .	213
	Aktivácia detskej poistky . . . . .	213
	Deaktivácia detskej poistky . . . . .	213
	<b>Nastavenie menu</b> . . . . .	214
	Zmena nastavenia . . . . .	214
	Spustenie programu „Filter na vodu“ alebo „Ochrana pred mrazom“ . . . . .	216
	<b>Home Connect</b> . . . . .	217
	Nastavenie . . . . .	217
	Zapnutie a vypnutie Wi-Fi . . . . .	219
	Ďalšie nastavenie . . . . .	219
	Informácie o spotrebiči . . . . .	220
	Displej . . . . .	220
	Vzdialená diagnostika . . . . .	220
	Upozornenie na ochranu údajov . . . . .	221
	Vyhlasenie o zhode . . . . .	221
	<b>Každodenná údržba a čistenie</b> . . . . .	221
	Čistiace prostriedky . . . . .	221
	Čistenie spotrebiča . . . . .	222
	Čistenie mliečneho systému . . . . .	222
	Čistenie sparovacej jednotky . . . . .	223
	<b>Servisné programy</b> . . . . .	224
	Vypláchnutie mliečneho systému . . . . .	225
	Odvápnenie . . . . .	225
	Čistenie . . . . .	226
	calc'nClean . . . . .	226
	<b>Čo robiť v prípade poruchy?</b> . . . . .	227
	<b>Zákaznícky servis</b> . . . . .	230
	Technické údaje . . . . .	230
	E-Nr. a FD . . . . .	230
	Záruka . . . . .	230



## Použitie podľa určenia

Po vybalení skontrolujte, či nie je spotrebič poškodený.

Nepripájajte spotrebič do siete, ak bol pri preprave poškodený.

Tento spotrebič je určený len pre súkromné použitie v domácnosti.

Tento spotrebič je určený na použitie v domácnosti.

Používajte tento spotrebič iba vo vnútri pri izbovej teplote vo vnú a v nadmorskej výške nižšej ako 2000 m.



## Dôležité bezpečnostné pokyny

Pozorne si prečítajte tento návod na použitie a nechajte si ho na neskoršie nahliadnutie. Pri prípadnom odovzdaní spotrebiča ďalšej osobe nezabudnite odovzdať aj tento návod na použitie.

Tento spotrebič môžu používať deti staršie ako 8 rokov a osoby s obmedzenými fyzickými, sensorickými alebo duševnými schopnosťami alebo s nedostatočnými skúsenosťami a/alebo znalosťami, pokiaľ sú pod dohľadom alebo boli inštruované o bezpečnom použití spotrebiča a pochopili z toho vyplývajúce nebezpečenstvo. Deti mladšie ako 8 rokov sa nesmú zdržiavať v blízkosti spotrebiča a pripojovacích káblov a nesmú spotrebič obsluhovať. Deti si nesmú hrať so spotrebičom. Čistenie a údržbu nesmú robiť deti.

Výnimka: Deti sú staršie ako 8 rokov a sú pod dozorom dospeléj osoby.

### **Varovanie**

#### **Nebezpečenstvo úrazu elektrickým prúdom!**

- Spotrebič môže byť do siete striedavého prúdu pripojený len pomocou predpisovo inštalovanej zásuvky s uzemnením. Zaisťte predpisovú inštaláciu systému ochranných vodičov elektrickej domovej inštalácie.
- Spotrebič pripájajte a uvádzajte do prevádzky len podľa údajov uvedených na výrobnom štítku. Ak je sieťový kábel poškodený, musí byť nahradený príslušným sieťovým káblom, a to prostredníctvom zákazníckeho servisu.
- Spotrebič používajte len v prípade, že sieťový prívod ani vlastný spotrebič nie sú poškodené. V prípade poruchy okamžite vytiahnite sieťovú zástrčku a vypnite poistku.
- Aby nedošlo k úrazu, smie tento spotrebič opravovať iba technik nášho zákazníckeho servisu.
- Spotrebič ani sieťový kábel nikdy neponárajte do vody.
- Sieťové pripojenie spotrebiča nesmie prísť do kontaktu s tekutinami.
- Dodržujte špeciálne pokyny pre čistenie v návode.

### **Varovanie**

#### **Nebezpečenstvo oparenia (Home Connect)!**

Pri nestráženom spustení na diaľku môže dôjsť k popáleniu tretích osôb, pokiaľ tieto osoby behom vydávania nápoja siahnu pod výpusť kávy. V prípade spustenia na diaľku bez dozoru sa ubezpečte, že nehrozí ohrozenie osôb, predovšetkým malých detí alebo predmetov.

### **Varovanie**

#### **Riziko magnetizmu!**

Spotrebič obsahuje permanentné magnety, ktoré môžu ovplyvniť elektronické implantáty, ako napr. kardiostimulátory alebo inzulínové pumpy. Užívatelia elektronických implantátov sa nesmú zdržiavať bližšie ako 10 cm od spotrebiča a vyňatej nádržky na vodu.

### **Varovanie!**

#### **Nebezpečenstvo udusenía!**

Obalový materiál nenechávajte deťom na hranie. Drobné súčasti je možné ľahko prehltnúť, bezpečne ich preto uschovajte z dosahu detí.

**⚠ Varovanie!****Nebezpečenstvo popálenia!**

- Mliečny systém sa pri prevádzke veľmi zohrieva. Po použití ho nechajte najskôr vychladnúť, až potom sa ho dotýkajte.
- Po použití môžu byť povrchy, ako napríklad ohrievač šálok, ešte chvíľu horúce.
- Čerstvo pripravené nápoje sú veľmi horúce. V prípade potreby ich nechajte trochu vychladnúť.

**⚠ Varovanie!****Nebezpečenstvo zranenia!**

- Následkom nesprávneho použitia tohto spotrebiča môže dôjsť k úrazu.
- Do mechaniky mlynčeka nikdy nesiahajte.

**Ochrana životného prostredia****Úspora energie**

- Ak spotrebič nepoužívate, vypnite ho.
- Nastavte interval pre automatické vypnutie na čo najkratšiu dobu.
- Ak je možné neprerušujte proces vydávania kávy alebo mliečnej peny. Predčasné prerušenie procesu spôsobuje vyššiu spotrebu energie a viac vody v miske na odkvapkávanie.
- Pravidelne spotrebič odvápnajte, zabránite tak tvorbe nánosu vodného kameňa. Vodný kameň by spôsobil vyššiu spotrebu energie.

**Ekologická likvidácia**

Likvidujte obalové materiály ekologickým spôsobom.



Tento spotrebič je označený v súlade s európskou smernicou 2012/19/EÚ, ktorá sa týka použitých elektrických a elektronických spotrebičov (elektrický a elektronický odpad - WEEE). Táto smernica udáva rámec pre spätný odber a recykláciu v celej EÚ.

O aktuálnych spôsoboch likvidácie sa, prosím, informujte u svojho odborného predajcu.

## Zoznámenie sa so spotrebičom

V tejto kapitole nájdete prehľad rozsahu dodávky, montážne pokyny a súčasti vášho spotrebiča. Rovnako tu budete informovaní o rozličných ukazovateľoch.

**Upozornenie:** V závislosti od typu spotrebiča sú možné odchýlky vo farbe a detailoch.

Tento návod na použitie sa vzťahuje k dvom produktovým variantom:

- Spotrebič s jedným zásobníkom na kávové zrná
- Spotrebič s dvoma zásobníkmi na kávové zrná

### O návode na použitie:

Prednú a zadnú stranu návodu si môžete rozložiť. Obrázky sú označené číslicami, ktoré sa vzťahujú k informáciám v návode na použitie.

Príklad: → Obrázok **1**

### Súčasti dodávky

→ Obrázok **1**

- A** Plno automatický kávovar
- B** Zásobník na mlieko (nádoba, kryt, speňovač, pripájacia hadička)
- C** Návod na použitie
- D**\*\* Vodný filter
- E** Dávkovacia lyžička
- F** Prúžok na testovanie tvrdosti vody

Poloha označená \*\* je priložená len pre určité spotrebiče.

## Montáž a súčasti spotrebiča







→ Obrázok **2**

- 1** Displej
- 2** Ovládací panel
- 3** Otočný volič / tlačidlo „start-stop“ (tlačidlom otáčajte, po čom ho na potvrdenie výberu stlačte)
- 4** Výpusť kávy, mlieka a horúcej vody, nastaviteľná výška
- 5** Zásobník na mlieko (nádoba, kryt, speňovač, pripájacia hadička)
- 6** Odkvapkávacia miska (zásobník na kávovú usadeninu, odkvapkávacia miska)
- 7** Kryt sparovacej jednotky
- 8** Nádržka na vodu
- 9** Typový štítok
- 10** Zapustené madlo na nádržke na vodu
- 11** Ohrievač šálok
- 12** LED ukazovateľ k predhrievaču šálok
- 13** Zásobník (na mletú kávu/čistiacu tabletu)
- 14** Zásobník na kávové zrná
- 15** Otočný volič pre nastavenie stupňa mletia
- 16** Veko na uchovanie arómy
- 17**\* Veko na uchovanie arómy
- 18**\* Zásobník na kávové zrná
- 19**\* Otočný volič pre nastavenie stupňa mletia
- 20**\* Tlačidlá voľby zásobníka na kávová zrná, osvietené

### Podľa modelu:

Položky označené symbolom \* sú obsiahnuté iba pri spotrebiči s dvoma zásobníkmi na kávové zrná.

## Ovládací panel

Tlačidlo	Význam
on/off	Zapnutie a vypnutie spotrebiča Pri zapnutí aj vypnutí sa spotrebič automaticky prepláchne. K prepláchnutiu spotrebiča nedôjde v týchto situáciách ak: <ul style="list-style-type: none"> <li>■ Je spotrebič pri zapnutí stále zahriaty alebo</li> <li>■ Nedošlo pred vypnutím spotrebiča k výdaju kávy.</li> </ul> Spotrebič je pripravený na prevádzku, ak na displeji svieti symboly pre výber nápojov a tlačidlo on / off.
	Perzonalizácia Tento spotrebič vám umožní uložiť si nastavenie vašich obľúbených nápojov. → „Perzonalizácia“ na strane 212
	Intenzita kávy Nastavenie intenzity kávy → „Nastavenie jednotlivých nápojov“ na strane 209
milk	Stlačte krátko: Nastavenie vhodnej dávky mlieka v % Mlieko ako nápoj alebo ako prísada do určitých druhov kávy. → „Nastavenie jednotlivých nápojov“ na strane 209 Stlačte tlačidlo a držte aspoň 4 sekundy. Detská poistka → „Detská poistka“ na strane 213
ml	Množstvo nápoja v mililitroch. → „Nastavenie jednotlivých nápojov“ na strane 209
	Dva nápoje Príprava dvoch nápojov naraz. Umiestnite šálky vedľa seba pod výpusť kávy. → „Nastavenie jednotlivých nápojov“ na strane 209
	Základné nastavenie/servisných programov Pre vyvolanie nastavenia menu, nastavenia Home Connect, ohrievača šálky, servisných programov, vodného filtra a ochrany pred mrazom, krátko stlačte tlačidlo  /i. Pre návrat do výberu nápoja opätovne krátko stlačte tlačidlo  /i. Pokiaľ počas cca 10 sekúnd nedôjde k žiadnemu nastaveniu, spotrebič sa automaticky prepne späť na výber nápoja.
	Navigačné tlačidlá Slúžia na navigáciu po displeji. V režime „barista“ majú navigačné tlačidlá ešte dodatočné funkcie. V tomto nastavení je možné napríklad vykonať ďalšie úpravy nápoja. → „Nastavenie jednotlivých nápojov“ na strane 209

## Displej

Na displeji  sa zobrazujú zvolené nápoje, nastavenia a možnosti nastavenia a zároveň aj hlásenia týkajúce sa prevádzky spotrebiča.

Na displeji sa zobrazujú aj ďalšie informácie; tie sa skryjú po krátkej chvíli alebo hneď ako dôjde k potvrdeniu hlásenia stlačením tlačidla.

Displej používateľa tiež vyzýva k určitých činnostiach.

Jednotlivé kroky pre tieto činnosti sa na displeji tiež zobrazujú.

Hneď ako vykonáte požadovanú činnosť, napr. naplníte nádržku na vodu, príslušné hlásenie zmizne.

## Otočný volič

Otočný volič  má celú škálu rôznych funkcií.

- Otočná funkcia: navigácia po displeji a zmena nastavení.
- Stlačenie: spustenie prípravy nápoja alebo servisného programu, potvrdenie voľby menu.
- Stlačenie počas prípravy nápoja: predčasné ukončenie výdaja nápoja.



## Príslušenstvo

Nasledujúce príslušenstvo si môžete zakúpiť v špecializovaných predajniach alebo v našom zákazníckom servise.

Príslušenstvo	Obj. číslo	
	Predajne	Zákaznícky servis
Čistiace tablety	TZ80001N	
Odvápňovacie tablety	TZ80002N	
Filter na vodu	TZ70003	00575491
Servisná sada	TZ80004	00576330
Adaptér k zásobníku na mlieko	TZ90008	00577862

Kontaktné informácie k zákazníkemu servisu nájdete na zadnej strane tohto návodu na použitie.



## Pred prvým použitím

V tejto kapitole nájdete pokyny týkajúce sa prevádzky vášho spotrebiča. Pred prvým použitím vášho nového spotrebiča musíte vykonať určité nastavenia.

**Upozornenie:** Používajte spotrebič iba v priestoroch chránených pred námrazou. Ak bol váš spotrebič prevážaný alebo uchovávaný pri teplotách nižších ako 0 °C, pred jeho uvedením do prevádzky vyčkejte aspoň 3 hodiny.

### Montáž a pripojenie spotrebiča

1. Odstráňte všetok ochranný obalový materiál.
2. Umiestnite spotrebič na rovnú, vodoodolnú plochu, ktorá znesie jeho záťaž.
3. Použitím sieťovej zástrčky pripojte spotrebič priamo k uzemnenej zásuvke, ktorá bola riadne inštalovaná.

### Uvedenie do prevádzky

#### Nastavenie jazyka

##### Upozornenie

- Po prvom uvedení do prevádzky pomocou hlavného vypínača sa na spotrebiči zobrazí ponuka na nastavenie jazyka.
- Nastavenie jazyka môžete kedykoľvek zmeniť. → „Nastavenie menu“ na strane 214

1. Zapnite spotrebič stlačením tlačidla zap/vyp. Na displeji sa zobrazí súčasný jazyk
2. Pomocou otočného voliča zvolte požadovaný jazyk.
3. Potvrďte pravým navigačným tlačidlom.

Nastavená hodnota sa v spotrebiči uloží.

### Zvoliť tvrdosť vody

Je dôležité nastaviť správne tvrdosť vody, aby spotrebič presne mohol ukazovať, kedy je potrebné spustiť odvápnovací program. Z výrobného závodu je nastavená tvrdosť vody stupňa 4. Skontrolujte tvrdosť vody pomocou priloženého testovacieho prúžku alebo sa informujte vo vašej vodárni.

Ak je v dome inštalované zariadenie na zmäkčovanie vody, nastavte "zmäkčovacie zariadenie".

V tabuľke je zobrazené priradenie stupňov k rozdielnym stupňom tvrdosti vody:

Stupeň	Stupeň tvrdosti vody	
	Nemecka stupnica (°dH)	Francúzska stupnica (°fH)
1	1-7	1-13
2	8-14	14-25
3	15-21	26-38
4	22-30	39-54

Dodatčná zmena tvrdosti vody je kedykoľvek možná. → "Nastavenie menu" na strane 214

1. Namočte testovací prúžok krátko do vody, jemne straste prichytené kvapky a po jednej minúte skontrolujte výsledok.
2. Pomocou otočného voliča zvolte tvrdosť vody.
3. Potvrďte pravým navigačným tlačidlom.

Nastavenie je uložené do pamäti.

### Chcete byť pripojení k Home Connect

- Pokiaľ chcete spotrebič pripojiť do siete WLAN (domácej siete) teraz, potvrďte pravým navigačným tlačidlom "áno".
- Pre neskoršie pripojenie spotrebiča do siete WLAN zvolte ľavé navigačné tlačidlo "nie".

**Upozornenie:** Pri voľbe "áno" si, prosím, prečítajte podrobný popis v kapitole "Home Connect".



## Chcete nasadiť vodný filter

- Pokiaľ chcete teraz nasadiť vodný filter, potvrdte pravým navigačným tlačidlom "áno".
- Pre neskoršie vloženie vodného filtra zvolte ľavé navigačné tlačidlo "nie".

**Upozornenie:** Pri voľbe "áno" si, prosím, prečítajte podrobný popis v kapitole "Spustenie programu" "vodný filter" alebo "ochrana pred mrazom" od bodu "Vloženia alebo obnova vodného filtra".

Krátko sa rozsvieti upozornenie pre naplnenie zásobníka na kávové zrná.

Buď potvrdte pravým navigačným tlačidlom alebo vyčkajte niekoľko sekúnd.

Rozsvieti sa upozornenie na doplnenie nádržky na vodu, naplňte nádržku na vodu.

## Naplnenie zásobníka na kávové zrná

Pomocou tohto spotrebiča môžete pripravovať kávové nápoje z kávových zŕn alebo mletej kávy (nie z rozpustnej kávy).

1. Otvorte veko [16] zásobníka na kávové zrná [14].
2. Naplňte zrná.
3. Veko opäť zatvorte.

## Upozornenie

- Glazované, karamelizované alebo inak upravené kávové zrná pomocou prísad s obsahom cukru upchávajú sparovacia jednotku. Používajte len zmesi na espresso alebo iné zmesi vhodné pre automatické kávovary.
- Nikdy nepoužívajte nepražené kávové zrná.
- Kávové zrná sú pre každé sparenie kávy čerstvo namleté.
- Kávové zrná uchovávajte v chlade a uzatvorené, tak zostane optimálne zachovaná ich kvalita.
- Kávové zrná môžete niekoľko dní uchovávať v zásobníku na kávové zrná, bez toho aby stratili svoju arómu. Mletú kávu plňte vždy krátko pred prípravou nápoja. → "Príprava kávy z mletej kávy" na strane 206

U modelu s dvomi zásobníkmi na kávové zrná [14], [18]\*\* môžete naplniť dva rôzne druhy kávových zŕn. Pomocou tlačidla voľby [20]\* zvolte požadovaný zásobník na kávové zrná. Sviety LED aktívneho zásobníka na kávové zrná.

Spotrebič si pre každý nápoj zapamätá naposledy zvolený zásobník na kávové zrná. Toto prednastavenie je možné zmeniť. → "Nastavenie menu" na strane 214

## Plnenie nádržky na vodu

**Upozornenie:** Každý deň naplňte nádržku na vodu čerstvou, studenou a neperlivou vodou. Pred použitím spotrebiča skontrolujte, či je nádržka na vodu dostatočne naplnená.

1. Uchopte nádržku na vodu [10] za držiak na jej strane a mierne nádržku [8] nakloňte do strany.
2. Vyťahnite nádržku na vodu za zapustenú rukoväť a vypláchnite.
3. Nádržku na vodu naplňte vodou až po značku "max".
4. Nádržku na vodu opäť vložte do uchytenia a zaklopte späť do predvolenej polohy.

Na displeji sa rozsvieti symbol loga značky. Spotrebič sa začne zahrievať a prepláchnie sa, z výpustu kávy vytečie trochu vody. Potom, ako sa na displeji zobrazí ponuka na voľbu nápojov a rozsvieti sa tlačidlo zap/vyp, je spotrebič pripravený na použitie.

## Upozornenie

- Pri prvom použití, po vykonaní servisného programu alebo pokiaľ spotrebič nebol dlhšiu dobu v prevádzke, nemá prvý nápoj celkom plnú arómu a neodporúčame ho piť.
- Po uvedení spotrebiča do prevádzky je možné trvalo dosiahnuť dostatočne husté a stále "Crema" až po výdaji niekoľkých šálok.
- Pri dlhšej prevádzke je normálne, že sa na vetracích otvoroch tvoria kvapky vody.



## Obsluha spotrebiča

V tejto kapitole nájdete pokyny týkajúce sa prípravy vášho spotrebiča a prípravy horúcich nápojov. Zároveň tu nájdete pokyny týkajúce sa nastavení pre jednotlivé nápoje a nastavení úrovne mletia.

### Výber nápoja

- Otočným voličom zvolíte požadovaný nápoj.
- Na displeji je zobrazené označenie nápoja a aktuálne nastavenie hodnoty (napr. intenzita kávy alebo veľkosť šálky).
- Zvolený nápoj je možné pripraviť pomocou prednastavených hodnôt alebo upraviť v závislosti od individuálneho vkusu.  
→ "Nastavenie jednotlivých nápojov" na strane 209  
→ "Nastavenie menu" na strane 214
- Pokiaľ v priebehu nasledujúcich 5 sekúnd nebude vykonaná žiadna voľba, režim nastavenia spotrebiča sa vypne. Nastavenie sa automaticky uloží.

Môžete si zvoliť z nasledujúcich nápojov:

	Ristretto
	Espresso Doppio
	Espresso

	Espresso Macchiato
	Caffe Crema
	Káva XL
	Cappuccino
	Latte macchiato
	Káva s mliekom
	Flat White
	Café Cortado
	Americano

	Mliečna pena
	Teplé mlieko
	Horúca voda
	Funkcia kanvice na kávu (nie je k dispozícii u všetkých variant spotrebiča)
	coffeeWorld

Ak je spotrebič spojený s aplikáciou Home Connect, je možné v aplikácii vyberať a prispôbiť dodatočne nápoje z ponuky „Coffeeworld“. V aplikácii na displeji sa zobrazí naposledy zvolený nápoj „Coffeeworld“, ktorý vám môže byť znova pripravený.

**Upozornenie:** U niektorých nastavení sa káva pripravuje v dvoch krokoch alebo káva XL v troch krokoch (nastavenie arómy). Počkajte, dokiaľ proces úplne neskončí.

**Tip:** Šálky, obzvlášť malé, hrubé šálky na espresso, vám odporúčame umiestniť spodnou stranou na ohrievač šálok. → „Ohrievač šálok“ na strane 211

## Príprava s použitím zrnkovej kávy

Môžete si zvoliť z týchto nápojov: ristretto, espresso doppio, espresso a káva, káva XL a Americano. Príprava kávy s mliekom je popísaná v inej kapitole. → „Príprava s použitím mlieka“ na strane 207

Spotrebič sa zapne. Nádržka na vodu a zásobník na kávové zrná sú naplnené.

1. Umiestnite pod výpusť kávy šálku.
2. Pomocou otočného voliča zvolte požadovaný nápoj.  
Na displeji sa zobrazí názov nápoja a jeho súčasné hodnoty.
3. Zmeňte nastavenie pre daný druh nápoja.  
→ „Nastavenie jednotlivých nápojov“ na strane 209  
→ „Nastavenie menu“ na strane 214
4. Stisknutím otočného voliča spustíte prípravu nápoje.  
Káva bude spařena a nalita do šálku.

**Upozornění:** Pro předčasné ukončení přípravy nápoje stiskněte znovu otočný volič.





**Tip:** U s dvomi zásobníkmi na kávové zrná je možné pri prázdnom zásobníku behom výdaja nápoja prepnúť na plný zásobník. Výdaj potom beží ďalej.

## Příprava s použitím mletej kávy

Váš spotrebič dokáže pripraviť nápoj i s použitím mleté kávy. Nepoužívejte instantní kávu. Příprava kávy s mlékem je popsána v jiné kapitole. → „Příprava s použitím mléka“ na straně 207

Spotrebič se zapne. Nádržka na vodu je naplněna.

1. Umístěte pod výpusť kávy šálek.
2. Pomocí otočného voliče zvolte požadovaný nápoj.
3. Stiskněte tlačítko .

4. Pomocou otočného voliča zvolíte "Mletá káva".
5. Stlačte tlačidlo .
6. Snímte veko na uchovanie aróma  na zásobníku na kávové zrná  a otvorte zásobník na mletú kávu .
7. Vsypte do zásobníka mletú kávu, nestláčajte ju však. Nasypete dovnútra maximálne dve zarovnané dávkovacie lyžičky mletej kávy.  
**Pozor!** Nevkladajte do zásobníka celé kávové zrná alebo instantnú kávu.
8. Zavrite kryt zásobníka na mletú kávu a veko na uchovanie arómy.

Na displeji sa zobrazí názov nápoja a jeho súčasné hodnoty.

9. Zmeňte nastavenie pre daný druh nápoja.  
→ "Nastavenie jednotlivých nápojov" na strane 209  
→ "Nastavenie menu" na strane 214

10. Stlačením otočného voliča spustíte prípravu nápoja.

Káva sa sparí a naleje do šálky.

### Upozornenie

- Možné zvyšky prášku v šachte pomocou mäkkého štetca zmiestíte do šachty.
- Pre predčasné ukončenie prípravy nápoja stlačte znovu otočný volič.
- Pre ďalšiu šálku kávy tento postup zopakujte.
- Pri použití mletej kávy nie je možné použiť funkciu "aromaDouble Shot".

### Príprava s použitím mlieka

Tento spotrebič disponuje integrovaným mliečnym systémom. Mliečny systém je možné použiť na prípravu kávy s mliekom alebo na prípravu mliečnej peny či teplého mlieka.

Môžete si zvoliť z týchto nápojov: Espresso Macchiato, Cappuccino, Latte Macchiato a Caffe Latte.

Latte Macchiato, káva s mliekom, cafe Cortado a Flat White.

### Upozornenie

- Pri príprave mlieka začujete pískanie. Tento zvuk je vydávaný z technických dôvodov a je normálnym javom.
- Zaschnuté stopy od mlieka sa ťažko odstraňujú, po každom použití preto mliečny systém vyčistite.  
→ „Čistenie mliečneho systému“ na strane 222

### Varovanie

#### Nebezpečenstvo popálenia!

Mliečny systém sa pri prevádzke veľmi zahrieva. Po použití speňovač vždy nechajte vychladnúť, kým sa ho budete dotýkať.

### Použitie zásobníka na mlieko

Zásobník na mlieko  bol navrhnutý špeciálne na použitie s týmto vstavaným kávovarom. Je navrhnutý iba na použitie v domácnosti a na uchovanie mlieka v chladničke.

**Dôležité:** Zásobník na mlieko je možné pripojiť iba vtedy, ak sa mliečny systém nainštaluje do výpustu s adaptérom a hadičkou.  
(→ Obrázok )

1. Na vybratie krytu pohonu stlačte značku a kryt vyberte. (→ Obrázok )
2. Nalejte do zásobníka mlieko.
3. Tlačte kryt zásobníka na mlieko až do jeho zacvaknutia.
4. Do ľavej časti spotrebiča vložte zásobník na mlieko. Zásobník na mlieko sa musí zacvaknúť.

**Tip:** Ak sa behom výtvaru nápoja zásobník na mlieko vyprázdni, je ho možné doplniť a znovu pripojiť. Výdaj bude automaticky pokračovať.

## Príprava kávy s mliekom

Spotrebič sa zapne. Nádržka na vodu a zásobník na kávové zrná sú naplnené. Zásobník na mlieko je naplnený a pripojený.

1. Umiestnite pod výpusť kávy šálku alebo pohár.

2. Pomocou otočného voliča zvolte požadovaný nápoj.

Na displeji sa zobrazí názov nápoja a jeho súčasné hodnoty.

3. Zmeňte nastavenie pre daný druh nápoja.

→ *"Nastavenie jednotlivých nápojov"* na strane 209

→ *"Nastavenie menu"* na strane 214

4. Stlačením otočného voliča spustíte prípravu nápoja.

Mlieko bude najprv naliate do šálky alebo pohára. Potom sa sparí káva

a naleje do šálky alebo pohára.

Cappuccino a Espresso Macchiato lze poradi zmeniť. → *"Nastavenie menu"* na strane 214

**Upozornenie:** Stlačením otočného voliča je možné predčasne ukončiť výdaj mlieka alebo kávy; dvojitým stlačením výdaj nápoja celkom ukončíte

## Príprava mliečnej peny a teplého mlieka

Spotrebič sa zapne. Nádržka na vodu je naplnená.

Zásobník na mlieko je naplnený a pripojený.

1. Umiestnite pod výpusť kávy šálku alebo pohár.

2. Pomocou otočného voliča zvolte „Mliečna pena“ alebo „Teplé mlieko“.

Na displeji sa zobrazí názov nápoja a jeho súčasné hodnoty.

3. Zmeňte nastavenie pre daný druh nápoja.

→ *"Nastavenie jednotlivých nápojov"* na strane 209

→ *"Nastavenie menu"* na strane 214

4. Stlačením otočného voliča spustíte prípravu nápoja.

Mlieko alebo mliečna pena sa nalejú do šálky alebo pohára.

**Upozornenie:** Pre predčasné ukončenie prípravy nápoja stlačte znovu otočný volič.

## Príprava horúcej vody

**Upozornenie:** Pred výdajom horúcej vody vyčistite mliečny systém a vyberte zásobník na mlieko. Ak mliečny systém nevyčistíte, vydaná voda môže

obsahovať malé množstvo mlieka.

→ *„Čistenie mliečneho systému“* na strane 222

### **Varovanie**

#### **Nebezpečenstvo popálenia!**

Výpusť sa pri prevádzke veľmi zahrieva.

Po použití výpusť vždy nechajte vychladnúť, kým sa ho budete dotýkať.

Spotrebič sa zapne. Nádržka na vodu je naplnená.

1. Umiestnite pod výpusť kávy šálku.

2. Vyberte prípadne zásobník na mlieko.

3. Pomocou otočného voliča zvolte „Horúca voda“.

4. Zmeňte nastavenie pre daný druh nápoja.

→ *"Nastavenie jednotlivých nápojov"* na strane 209

→ *"Nastavenie menu"* na strane 214

5. Stlačením otočného voliča spustíte prípravu nápoja.

Do šálky sa naleje horúca voda.

**Upozornenie:** Pre predčasné ukončenie prípravy nápoja stlačte znovu otočný volič.

## Nastavenie jednotlivých nápojov

Hneď ako ste zvolili nápoj, môžete niektoré jeho hodnoty v závislosti od nápoja upraviť. Urobíte tak použitím nasledujúcich tlačidiel a otočného voliča:

Tlačítko	Funkcia	Voľba
	Intenzita kávy, voľba mletej kávy	<ul style="list-style-type: none"> <li>■ veľmi slabá *</li> <li>■ slabá</li> <li>■ slabá +*</li> <li>■ bežná</li> <li>■ bežná +*</li> <li>■ silná</li> <li>■ silná +*</li> <li>■ veľmi silná</li> <li>■ veľmi silná +*</li> <li>■ extra silná</li> </ul>
<b>milk</b>	Pomer zmesi mlieka/kávy	Nastavenie podielu mlieka v % (iba pri kávových nápojoch s mliekom).
<b>ml</b>	Veľkosť šálky	Prispôsobenie objemu v ml. Nie je možné použiť pri Ristrette.
	Dve šálky naraz	Umiestnite pod výpusť kávy dve šálky.
Navigačné tlačidlo ľavé	Teplota vody*	napr. pri príprave čaju: <ul style="list-style-type: none"> <li>■ &gt; 60 °C (špeciálna príprava čaju)</li> <li>■ &gt; 70 °C (biely čaj)</li> </ul>
Navigačné tlačidlo ľavé	aromaIntense*	<ul style="list-style-type: none"> <li>■ bežná</li> <li>■ intenzívna</li> </ul>
Voľbu označenú * je možné nastaviť len u určitých nápojov alebo v režime "barista".		

Spotrebič sa z výrobného závodu nachádza v režime „barista“. Prídavné funkcie sú nastaviteľné pomocou dvoch navigačných tlačidiel. Režim „barista“ môžete tiež vypnúť.

→ "Nastavenie menu" na strane 214

Z výrobného závodu je nastavené oranžové pozadie displeja. Aktuálne zvolené nastavenie je podsvietené.

### Nastavenie intenzity kávy alebo použitie predmletej kávy

Je zvolený jeden kávový nápoj.

1. Stlačte tlačidlo .
2. Otočným voličom nastavte intenzitu kávy alebo vyberte mletú kávu.
3. Pre potvrdenie stlačte tlačidlo alebo otočný volič.

## Nastavenie Aroma

Čím dlhšie je káva sparovaná, tým väčšie množstvo trpkých látok a nechcenej arómy sa uvoľní. Čo negatívnym spôsobom ovplyvňuje chuť a stráviteľnosť kávy. Pre prípravu extra silnej kávy je spotrebič vybavený špeciálnym nastavením aromaDouble Shot a Triple Shot. V závislosti od nastavenia je po vydaní polovice alebo tretiny množstva zomletá a sparená nová dávka kávy, aby zo spotrebiča vychádzali len chutné a dobre stráviteľné aromatické látky.

### Upozornenie:

- Funkciu aromaDouble Shot možné zvoliť pri všetkých nápojoch okrem:
  - Nápoja s malým množstvom kávy, napr. Ristretto
  - Kávového nápoja s mliekom a malým množstvom kávy.
  - malého množstva kávy napr. pri nastavení "Káva s mliekom" 200 ml s podielom mlieka 90 % (podiel kávy 10 %)
  - Príprava nápoja z mletej kávy
  - Výdaj dvojitej šálky
- Nastavenie aromaTriple Shot je možné zvoliť len pre kávu XL.
  - Výdaj do dvoch šálok nie je možný

## Úprava pomeru zmesi mlieka / kávy

Zvoľte druh nápoja s mliekom.

1. Stlačte tlačidlo **milk**.
2. Pomocou otočného voliča nastavte pomer mlieka v %.  
**Príklad:** Pri nastavení hodnoty 30 % bude pripravený nápoj s 30 % mlieka a 70 % kávy.
3. Na potvrdenie stlačte tlačidlo **milk**.

## Výber veľkosti šálky

Zvoľte druh nápoja.

1. Stlačte tlačidlo **ml**. Prednastavený objem závisí od druhu nápoja.
2. Pomocou otočného voliča zvoľte požadovaný objem v ml.
3. Na potvrdenie stlačte tlačidlo **ml** alebo otočný volič.

### Upozornenie

- Objem nie je možné zmeniť pri režime Ristretto.
- Vydaný objem sa môže meniť v závislosti od kvality mlieka.



## Príprava dvoch šálok naraz

Zvoľte druh kávy alebo kávy s mliekom.

1. Stlačte tlačidlo .
2. Pod výpustný systém napravo a naľavo umiestnite dva predhriatej šálky.
3. Pre spustenie vydanie nápoja stlačte otočný volič.

Zvolená káva sa sparí a naleje do dvoch šálok.

### Upozornenie

- Nápoj je pripravený v dvoch fázach (dvoch fázach mletia). Vyčkajte, kým sa proces celkom neskončí.
- Pri voľbe  nie sú nastavenia Arómy možné.
- Nastavenie  nie je možné pre kávu XL.

## Úprava teploty nápoja

K dispozícii len v "Režim barista".

→ „Nastavenie menu“ na strane 214  
Zvoľte požadovaný druh nápoja.

1. Použitím ľavého navigačného tlačidla vyvolajte nastavenie teploty.
2. Pomocou otočného voliča nastavte požadovanú teplotu.
3. Na potvrdenie stlačte ľavé navigačné tlačidlo alebo otočný volič.

## Nastavenie aromaintense

K dispozícii len v "Režim barista"

→ „Nastavenie menu“ na strane 214  
Intenzitu chuti svojej kávy si môžete individuálne prispôsobiť použitím funkcie aromaintense. Pri výdaji mlieka táto funkcia neovplyvňuje teplé mlieko alebo mliečnu penu.

Je zvolený jeden kávový nápoj.

1. Použitím pravého navigačného tlačidla vyvolajte nastavenie.
2. Pomocou otočného voliča vykonajte požadované nastavenie.
3. Pre potvrdenie stlačte pravé navigačné tlačidlo alebo otočný volič.

## Nastavenie stupňa mletia

Tento spotrebič disponuje nastaviteľným mlynčekom. Tým sa umožní individuálne nastavenie mletia kávy.

**⚠ Varovanie**  
**Nebezpečenstvo úrazu!**  
Nesiahajte do mlynčeka.

**Pozor!**  
Môže dôjsť k poškodeniu spotrebiča!  
Nastavujte stupeň mletia iba za chodu spotrebiča!

Ak je mlynček v prevádzke, pomocou otočného voliča [15], [19]\* nastavte úroveň mletia.

- **Jemnejšie mletie kávy:** Otočte proti smeru hodinových ručičiek. (Obrázok a)
- **Hrubšie mletie kávy:** Otočte v smere hodinových ručičiek. (Obrázok b)

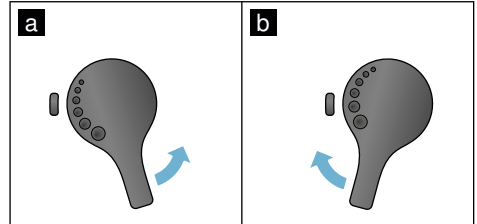

## Upozornenie

- Nové nastavenie sa nezobrazí, kým nepripravíte druhú šálku kávy.
- Pokiaľ používate tmavo pražené kávové zrná, nastavte jemnejšie mletie; pokiaľ používate svetlo pražené zrná, nastavte hrubšie mletie.

## Ohrievač šálok

### Pozor!

Ohrievač šálok je veľmi horúci!

Tento kávovar disponuje ohrievačom šálok [11]. Pri spustení tejto funkcie svieti na displeji tiež LED ukazovateľ [12].

**Tip:** Pre optimálne ohriatie šálky umiestnite šálky na ohrievač ich spodnou stranou.

**Upozornenie:** Túto funkciu je možné aktivovať a deaktivovať v menu (stlačte ☰/i a otočte voličom vľavo) alebo v "nastavenie menu" → "Nastavenie menu" na strane 214



## Perzonalizácia

V tomto nastavení si môžete vytvoriť svoj používateľský profil. Vo svojom používateľskom profile môžete uchovať svoje obľúbené nápoje pod vami zvoleným názvom.

### Založenie užívateľského profilu

1. Stlačte tlačidlo , zobrazí sa menu.
2. Pomocou otočného voliča zvolte nový profil.
3. Potvrďte pravým navigačným tlačidlom. Môžete zadať meno používateľa.
4. Otočným voličom zvolte požadované písmeno. Pre uloženie písmena stlačte otočný volič. Písmeno sa uloží.



Po kompletnom zadaní užívateľského mena:

5. Pre uloženie užívateľského mena stlačte pravé navigačné tlačidlo.
6. Otočným voličom zvolte pozadie plochy.
7. Pre potvrdenie voľby stlačte pravé navigačné tlačidlo.
8. Otočným voličom zvolte siluetu.
9. Pre uloženie voľby stlačte pravé navigačné tlačidlo.
10. Otočným voličom zvolte "Standards režim" alebo "Režim barista".
11. Pre potvrdenie voľby stlačte pravé navigačné tlačidlo. Zobrazí sa dotaz pre výber.
12. Pre potvrdenie profilu ešte raz stlačte pravé navigačné tlačidlo. Zobrazí sa obrázok užívateľského profilu.
13. Pre opustenie menu alebo pre uloženie individuálneho nápoja už založeného užívateľa stlačte tlačidlo .

Uloženie individuálnych nápojov:

1. Stlačte otočný volič. Zobrazí sa "Upraviť nápoja".
2. Pre založenie nápoja stlačte pravé navigačné tlačidlo.
3. Otočným voličom zvolte požadovaný nápoj.

Zvolený nápoj môžete nastaviť podľa osobnej chuti. → "*Nastavenie jednotlivých nápojov*" na strane 209

4. Stlačte otočný volič. Zobrazí sa dotaz pre potvrdenie výberu.
5. Pre potvrdenie voľby stlačte pravé navigačné tlačidlo.
6. Stlačte tlačidlo . Nastavenia sú ukončené.
7. Stlačte tlačidlo  pre opustenie menu.

Spotrebič je opäť pripravený na prevádzku.

**Upozornenie:** Je možné uložiť až 10 profilov, každý s 10 nápojmi.

### Spracovanie a vymazanie užívateľského profilu



1. Stlačte tlačidlo , zobrazí sa menu.
2. Pomocou otočného voliča zvolte nový profil.
3. Pomocou ľavého navigačného tlačidla svoj používateľský profil vymažte. - alebo - Pre spracovanie nastavenie v profile stlačte pravé navigačné tlačidlo.

Nastavenie profilu si môžete upraviť podľa inštrukcií. → "*Založenie užívateľského profilu*" na strane 212

4. Stlačte tlačidlo . Spotrebič je opäť pripravený na použitie.

## Uloženie jednotlivých nápojov

Práve pripravovaný nápoj môžete priamo uložiť v novom či existujúcom profile použitím jednotlivého nastavenia.

1. Stlačte tlačidlo  a držte aspoň 5 sekúnd.  
 Pokiaľ ešte nie je uložený zadný profil, zobrazí sa priamo nový profil.
2. Pokiaľ sú už profily uložené a individuálny nápoj chcete uložiť v novom profile, tak pomocou otočného voliča zvolte nový profil.  
 - alebo -  
 Pokiaľ chcete individuálny nápoj uložiť v súčasnom profile, tak pomocou otočného voliča zvolte požadovaný profil.
3. Pre uloženie stlačte pravé navigačné tlačidlo. Pri založení nového profilu zadajte meno a tiež obrázok pozadia, siluetu a režim ovládania. Uložiť údaje. Info: Ak je už profil k dispozícii, tak ho zvolte a uložte nápoj.
4. Stlačte tlačidlo .  
 Nastavenia sú ukončené. Spotrebič je opäť pripravený na prevádzku.
5. Stlačte tlačidlo  pre opustenie menu.

**Upozornenie:** Pre automatické opustenie menu nastavte v položke "Užívateľské profily" - Automaticky opustiť profily". → "Nastavenie menu" na strane 214



## Detská poistka

Aby nedošlo k opareniu či popáleniu detí, je tento spotrebič vybavený detskou poistkou.

### Aktivácia detskej poistky

Stlačte tlačidlo **milk** a držte aspoň 4 sekundy.

Na displeji sa zobrazí hlásenie „Detská poistka je aktivovaná“.

Teraz nie je možné spotrebič prevádzkovať.

### Deaktivácia detskej poistky

Stlačte tlačidlo **milk** a držte aspoň 4 sekundy.

Na displeji sa zobrazí hlásenie „Detská poistka je deaktivovaná“.

Spotrebič je možné teraz bežne používať.



## Nastavenie menu

Táto ponuka je určená na zmenu jednotlivého nastavenia, na prístup k informáciám a spustenie programu.

### Zmena nastavenia

1. Stlačte tlačidlo , otočte otočným voličom doľava a zvolte "Nastavenie". Stlačte otočný volič. Na displeji sa zobrazia rôzne možnosti nastavenia.
2. Otočným voličom zvolte požadované nastavenie.  
Aktuálne nastavenie je na displeji označené farebne.
3. Pomocou navigačného tlačidla stlačte "Zvoliť".
4. Otočným voličom zmeňte nastavenie.

### Dostupné je nasledujúce nastavenie:

Nastavenie	Možné nastavenie	Význam
Jazyk	Rozličné jazyky	Voľba jazyka použitého na text na displeji.
Tvrdosť vody	<ul style="list-style-type: none"> <li>■ 1 (mäkká)</li> <li>■ 2 (stredná)</li> <li>■ 3 (tvrdá)</li> <li>■ 4 (veľmi tvrdá)</li> <li>■ Zmäkčovacie zariadenie</li> </ul>	Nastavenie v súlade s tvrdosťou vody miestnej vodárny. Z výrobného závodu je nastavená tvrdosť vody stupňa 4 (veľmi tvrdá). Informácie o tvrdosti vody získate vo svojej miestnej vodárni. Je dôležité nastaviť správne tvrdosť vody, aby spotrebič presne mohol ukazovať, kedy je potrebné spustiť odváňovací program. Pokiaľ je vo vašej domácnosti nainštalovaný systém na zmäkčovanie vody, zvolte nastavenie „Zmäkčovacie zariadenie“.
Home Connect*	Nastavenie pre pripojenie do siete WLAN (domáca sieť) a k mobilným zariadeniam (viď kapitola "Home Connect").	
Vypnúť po	5 minútach až max 3 hodinách	Tu môžete nastaviť čas, po ktorého uplynutí a príprave posledného nápoja sa spotrebič automaticky vypne. Z výrobného závodu je už nastavený čas 30 minút.
Jas displeja	Úroveň 1 až 10 Štandardné nastavenie 7	Nastavenie jasu displeja.
Režim obsluhy	<ul style="list-style-type: none"> <li>■ Štandardný režim</li> <li>■ Režim barista</li> </ul>	Pri nastavení "Režim barista" môžete na displeji priamo <ul style="list-style-type: none"> <li>■ Použitím ľavého navigačného tlačidla môžete nastaviť teplotu.</li> <li>■ Trojitým stlačením pravého navigačného tlačidla môžete nastaviť režim aromaintense (rýchlosť sparovania).</li> </ul>

5. Pomocou navigačného tlačidla stlačte "Potvrdiť".  
Nastavenie je uložené do pamäti.
6. Stlačte tlačidlo /i pre opustenie "Menu".

Na displeji sa zobrazí výber nápojov.

### Upozornenie

- Pomocou navigačného tlačidla stlačte "Spät" môžete prejsť do predchádzajúcej úrovne.
- Pomocou navigačného tlačidla stisknete "Přerušit" můžete nastavování přerušit.
- Stlačením tlačidla /i můžete kedykoľvek opustiť menu.
- Ak počas cca 2 minút nevykonáte žiadnu zmenu, menu sa automaticky zavrie a nastavenie sa neuloží.

Informácie o nápoji	Zobrazí objem nápojov vydaných od uvedenia spotrebiča do prevádzky. Z technických dôvodov nie je možné uviesť presný počet šálok.	
Výrobné nastavenie	Spotrebič je opäť nastavený na výrobné nastavenia	Vynulovanie všetkých vlastných nastavení do stavu pri dodaní.
Režim demo	<ul style="list-style-type: none"> <li>■ Zap.</li> <li>■ Vyp.</li> </ul>	Určené iba na prezentačné účely. Pre bežnú funkciu je potrebné aktivovať nastavenie „VYP“. Nastavenie je možné iba počas prvých 3 minút po zapnutí spotrebiča.
<b>Nastavenie nápojov</b>		
Poradie Cappuccino	<ul style="list-style-type: none"> <li>■ najprv mlieko</li> <li>■ najprv káva</li> </ul>	Nastavenie, či je najprv sparené a vydané mlieko alebo káva.
Poradie Espresso Macchiato	<ul style="list-style-type: none"> <li>■ najprv mlieko</li> <li>■ najprv káva</li> </ul>	Nastavenie, či je najprv sparené a vydané mlieko alebo káva.
Pauza Latte Machiato	<ul style="list-style-type: none"> <li>■ min</li> <li>■ 5 s</li> <li>■ 10 s</li> </ul>	Nastavenie pauzy medzi výdajom mlieka a kávy.
Teplota espressa/kávy	<ul style="list-style-type: none"> <li>■ normálny</li> <li>■ vysoká</li> <li>■ max</li> </ul>	Nastavenie teploty kávových nápojov. Nastavenie je účinné u všetkých druhov prípravy. Platí len pre „Štandardný režim“ - v „Režime barista“ je možné nastaviť priamo vo výbere nápoja. → <i>"Nastavenie jednotlivých nápojov na strane 209"</i>
Užívateľské profily	<ul style="list-style-type: none"> <li>■ Automatické ukončenie profilu</li> <li>■ Zrušenie všetkých profilov</li> </ul>	Nastavenie, či majú byť všetky profily automaticky opustené alebo zrušené všetky užívateľské profily.
Ohrievač šálok*	<ul style="list-style-type: none"> <li>■ Zap.</li> <li>■ Vyp.</li> </ul>	Pri spustení ohrievača šálok svieti na displeji tiež LED ukazovateľ.
Zásobník na kávové zrná	Nastavenie na určenie daného zásobníka na kávové zrná, ktorý sa automaticky aktivuje. Zásobník na kávové zrná je možné zvoliť priamo pred výdajom nápoja použitím tlačidla „Zásobník na kávové zrná“.	
	<ul style="list-style-type: none"> <li>■ Naposledy zvolený zásobník na kávové zrná</li> </ul>	Spotrebič si zapamätá naposledy zvolený zásobník na kávové zrná.
	<ul style="list-style-type: none"> <li>■ Štandardný zásobník vpravo</li> </ul>	Po každom výdaji nápoja preskočí spotrebič automaticky späť na pravý zásobník na kávové zrná.
	<ul style="list-style-type: none"> <li>■ Štandardný zásobník vľavo</li> </ul>	Po každom výdaji nápoja preskočí spotrebič automaticky späť na ľavý zásobník na kávové zrná.
	<ul style="list-style-type: none"> <li>■ Uložiť zásobník s nápojom</li> </ul>	Spotrebič si zapamätá naposledy zvolený zásobník na kávové zrná a naposledy nastavený nápoj.

Nastavenia označené \* je možné zvoliť tiež priamo v menu.

## Spustenie programu „Filter na vodu“ alebo „Ochrana pred mrazom“

1. Krátko stlačte tlačidlo /i.
2. Spustenie programu „Filter na vodu“ alebo „Ochrana pred mrazom“ vykonáte pomocou otočného voliča. Súčasné nastavenie bude na displeji označené.

**Upozornenie:** Pomocou otočného voliča je možné tiež zvoliť servisný program. → „*Servisné programy*“ na strane 224

### Vodný filter

Vodný filter znižuje tvorbu usadenín vodného kameňa a znižuje množstvo nečistôt vo vode. Spotrebič nemusí byť tak často odvápnovaný. Vodné filtre môžete kúpiť v predajniach alebo u zákazníckeho servisu.

→ „*Príslušenstvo*“ na strane 202

Pokiaľ je vložený vodný filter, spotrebič zobrazuje, kedy má byť vymenený. Na displeji sa zobrazí zodpovedajúca výzva.

### Vkladanie alebo výmena filtra na vodu

Pred použitím nového filtra je potrebné tento filter prepláchnuť.

1. V základnom nastavení zvolte „Filter na vodu“.
2. Pomocou navigačného tlačidla stlačte „vložit“ alebo „vymeniť“.
3. Pomocou dávkovacej lyžičky pritlačte filter na vodu pevne na prázdnu nádržku na vodu.

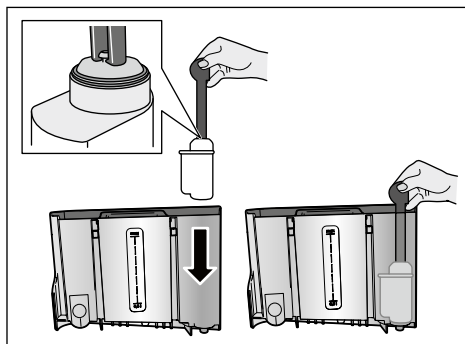

4. Naplňte nádržku vodou až po rysku „max“.
5. Umiestnite pod výpusť nádobu najmenej s kapacitou 1,0 liter a potvrdte. Teraz pretečie filtrom vody, tým sa filter prepláchne.
6. Potom zásobník vyprázdnite. Spotrebič je opäť pripravený na použitie.

### Upozornenie

- Preplachovanie filtra zároveň na displeji aktivuje nastavenie na výmenu filtra. Najneskôr po dvoch mesiacoch používania filtra alebo pokiaľ sa zobrazí nápis „Vymeňte filter“, nie je filter už účinný. Je potrebné ho vymeniť z hygienických dôvodov a tiež preto, aby nedochádzalo k tvorbe vodného kameňa (ten by mohol poškodiť spotrebič).
- Pokiaľ sa spotrebič dlhší čas nepoužíval (napr. dovolenka), odporúčame vám filter pred ďalším použitím prepláchnuť. Urobíte tak tým, že z kávovaru odčerpáte šálku horúcej vody, ktorú potom vylejete.

### Vybratie filtra na vodu

Pokiaľ ste vložili nový filter na vodu, je potrebné deaktivovať funkciu „Filter na vodu“.

1. V základnom nastavení zvolte „Filter na vodu“.
2. Potvrdte nastavenie „vybrať“.
3. Vyberte filter na vodu z nádržky na vodu.
4. Vložte späť nádržku na vodu. Spotrebič je opäť pripravený na použitie.

### Ochrana pred námrazou

Vďaka servisnému programu sa zabráni poškodeniu spotrebiča spôsobenému počas prepravy a skladovania. Tento program spôsobí úplné vyprázdnenie spotrebiča. Spotrebič musí byť pripravený na použitie.

1. Pre spustenie programu stlačte otočný volič.
2. Nádržku na vodu vyprázdnite a vložte späť.
3. Zo spotrebiča bude vychádzať para.
4. Vyprázdnite odkvapkavaciu misku a spotrebič dôkladne očistite.

Spotrebič je teraz pripravený na prepravu a skladovanie.



## Home Connect

Tento plne automatický kávovar je možné pripojiť k Wi-Fi a môže byť diaľkovo ovládaný pomocou mobilného zariadenia (napr. tablet, chytrý telefón).

Aplikácia Home Connect ponúka dodatočné funkcie, ktoré optimálne dopĺňajú spotrebič zapojený do siete. Pokiaľ spotrebič nie je pripojený do siete WLAN (domácej siete), potom spotrebič funguje ako plne automatický kávovar bez sieťového pripojenia a jeho obsluha je možná obvyklým spôsobom pomocou displeja.

**Dôležité upozornenie**

Router domácej siete musí byť prevádzkovaný s frekvenčným rozsahom 2,4 GHz (Pásmo: max. 100 mW). Skontrolujte a popr. nastavte.

Dostupnosť technológie Home Connect závisí od dostupnosti služby Home Connect vo vašej krajine. Služby Home Connect nie sú dostupné vo všetkých krajinách. Ďalšie informácie nájdete na [www.home-connect.com](http://www.home-connect.com).

**Upozornenie:** Dodržujte bezpečnostné pokyny uvedené na začiatku tohto návodu na použitie a uistite sa, či sú dodržiavané tiež vtedy, pokiaľ je spotrebič obsluhovaný pomocou aplikácie Home Connect a vy nie ste doma. Dodržujte, prosím, tiež pokyny uvedené v aplikácii Home Connect. Ovládanie na spotrebiči má vždy prednosť, v tejto dobe nie je možné ovládanie pomocou aplikácie Home Connect.

## Nastavenie

Aby bolo možné prevedenie nastavenia pomocou Home Connect, musí byť aplikácia Home Connect App inštalovaná na mobilnom zariadení (napr. tablet, chytrý telefón).

Dodržujte priložený návod na inštaláciu Home Connect, ktorý je k dispozícii pre stiahnutie tiež na stránkach <http://www.siemens-home.com> v ďalších jazykoch.

Pri nastavovaní postupujte podľa krokov určených aplikáciou. Prihlásenie spotrebiča do siete WLAN môže pri prvom uvedení plne automatického kávovaru do prevádzky prebiehať priamo alebo prostredníctvom menu (stlačte /i pre otvorenie „Menu“):

1. Otočte otočným voličom doľava a zvolte „Nastavenie Home Connect“.
2. Stlačte otočný volič.
3. Na displeji sa zobrazí menu Home Connect, „Zapnúť Wi-Fi“ je označené farebne.
4. Pre spustenie rádiového pripojenia stlačte „Zvoliť“, pomocou navigačného tlačidla.
5. Otočným voličom zvolte možnosť „Pripojiť do siete“.
6. Pomocou navigačného tlačidla stlačte „Zvoliť“.
7. Zobrazí sa výber „Pripojiť automaticky“ a „Pripojiť manuálne“.

**Upozornenie:** Pokiaľ má router funkciu WPS, zvolte, prosím, „Pripojiť automaticky“, inak zvolte „Pripojiť manuálne“.

## Automatické prihlásenie do domácej siete

1. Otočným voličom zvolíte na displeji "Pripojiť automaticky".
2. Pomocou pravého navigačného tlačidla stlačte "Potvrdiť".
3. Na displeji sa zobrazí „Automatické pripojenie do siete“.
4. Behom niekoľkých minút stlačte tlačidlo WPS na routeru domácej siete a vyčkajte, až sa na displeji plne automatického kávovaru zobrazí "Pripojenie do siete úspešné".
5. Otvorte aplikáciu na mobilnom zariadení.
6. Otočným voličom zvolíte možnosť "Prepojiť s aplikáciou".
7. Pomocou pravého navigačného tlačidla stlačte "Zvoliť". Plne automatický kávovar sa spojí s aplikáciou. Postupujte podľa pokynov v aplikácii.
8. Vyčkajte, až sa na displeji krátko rozsvieti „Úspešne prepojené s aplikáciou“.
9. Otočným voličom zvolíte "Spustenie na diaľku".
10. Pomocou pravého navigačného tlačidla stlačte "Zvoliť". Zobrazí sa varovné hlásenie.
11. Pomocou pravého navigačného tlačidla stlačte "Zvoliť" a prečítajte si varovné hlásenie.
12. Pomocou pravého navigačného tlačidla stlačte "Potvrdiť".
13. Pre opustenie menu stlačte /i. Pomocou mobilného zariadenia môže byť teraz plne automatický kávovar používaný pomocou aplikácie so všetkými funkciami.

**Upozornenie:** Pri zvolení možnosti „Spustenie na diaľku vypnuté“ sú v aplikácii Home Connect zobrazené výhradne prevádzkové stavy plne automatického kávovaru. Môžete robiť nastavenie, ale nie je možné spúšťať výdaj nápoja.

## Manuálne prihlásenie do domácej siete



1. Otočným voličom zvolíte na displeji „Pripojiť manuálne“.
2. Pomocou pravého navigačného tlačidla stlačte "Potvrdiť". Plne automatický kávovar si vytvorí vlastnú sieť WLAN, do ktorej je možný prístup pomocou tabletu alebo chytrého telefónu. Na displeji je zobrazené SSID (názov) a Key (heslo) tejto siete.
3. Prihláste mobilné zariadenie do siete plne automatického kávovaru pomocou SSID „HomeConnect“ a heslom „HomeConnect“.
4. Na mobilnom zariadení spustíte aplikáciu a postupujte podľa pokynov pre pripojenie do siete v aplikácii a v dodaných podkladoch pre Home Connect. Prihlásenie je ukončené, keď sa na displeji plne automatického kávovaru krátko rozsvieti „Pripojenie do siete úspešné“.
5. Otočným voličom zvolíte možnosť "Prepojiť s aplikáciou".
6. Pomocou pravého navigačného tlačidla stlačte "Zvoliť". Plne automatický kávovar sa spojí s aplikáciou.
7. Vyčkajte až sa na displeji krátko rozsvieti „Úspešne prepojené s aplikáciou“.
8. Otočným voličom zvolíte "Spustenie na diaľku".
9. Pomocou pravého navigačného tlačidla stlačte "Zvoliť". Zobrazí sa varovné hlásenie.
10. Pomocou pravého navigačného tlačidla stlačte "Zvoliť" a prečítajte si varovné hlásenie.
11. Pomocou pravého navigačného tlačidla stlačte "Potvrdiť".
12. Pre opustenie menu stlačte /i. Pomocou mobilného zariadenia môže byť teraz plne automatický kávovar používaný pomocou aplikácie so všetkými funkciami.

**Upozornenie:** Pri zvolení možnosti „Spustenie na diaľku vypnuté“ sú v aplikácii Home Connect zobrazené výhradne prevádzkové stavy plne automatického kávovaru. Môžete robiť nastavenia, ale nie je možné spúšťať výdaj nápoja.

## Zapnutie a vypnutie Wi-Fi

Wi-Fi môžete podľa potreby nastaviť na „zap“ alebo „vyp“ (napr. v dobe dovolenky).

**Upozornenie:** Po vypnutí zostanú informácie siete zachované. Po zapnutí vyčkajte niekoľko sekúnd, až sa plno automatický kávovar opäť spojí so sieťou WLAN. V pohotovostnom režime je spotreba energie max. 3 W.

1. Pre otvorenie "Menu" stlačte tlačidlo /i.
2. Otočte otočným voličom doľava a zvolte "Nastavenie Home Connect".
3. Stlačte otočný volič.
4. Otočným voličom zvolte "Zapnúť Wi-Fi", resp. "Vypnúť Wi-Fi".
5. Stlačte pravé navigačné tlačidlo pod "Zvoliť" pre prepnutie rádiového modulu na "zap", resp. "vyp".
6. Pre opustenie menu stlačte tlačidlo /i.



## Ďalšie nastavenie

Home Connect je možné kedykoľvek prispôbiť individuálnym požiadavkám. Upozornenie: Plne automatický kávovar musí byť pripojený do siete WLAN.

### Zrušenie pripojenia

Plne automatický kávovar môže byť zo siete WLAN kedykoľvek odpojený.



**Upozornenie:** Pokiaľ je plne automatický kávovar zo siete WLAN odpojený, potom nie je možné ovládanie pomocou aplikácie Home Connect.

1. Stlačte tlačidlo /i, otočným voličom otočte doprava a zvolte "Nastavenie Home Connect".
2. Stlačte otočný volič.
3. Pomocou pravého navigačného tlačidla stlačte "Zvoliť".
4. Otočným voličom zvolte „Odpojiť zo siete“.
5. Pomocou pravého navigačného tlačidla stlačte "Zvoliť". Pripojenie do siete a aplikácie je zrušené.
6. Pre opustenie menu stlačte tlačidlo /i.

**Upozornenie:** Informácie o sieti WLAN sa vymažú.

### Pripojenie do aplikácie

Aplikáciu Home Connect môžete inštalovať na ľubovoľnom množstve mobilných zariadení a tieto spojiť s plne automatickým kávovarom. Plne automatický kávovar už musí byť spojený so sieťou WLAN.

1. Otvorte aplikáciu na mobilnom zariadení.
2. Stlačte tlačidlo /i, otočte otočným voličom doľava a zvolte "Nastavenie Home Connect".
3. Stlačte otočný volič.
4. Pomocou pravého navigačného tlačidla stlačte "Zvoliť".
5. Otočným voličom zvolte možnosť "Prepojiť s aplikáciou".
6. Pre pripojenie spotrebiča k aplikácii stlačte pravé navigačné tlačidlo pod "Zvoliť".
7. Pre opustenie menu stlačte tlačidlo /i.



## Diaľkové spustenie



Pokiaľ chcete pomocou mobilného zariadenia spustiť napr. odber nápoja, musí byť aktivované diaľkové spustenie.

### Pozor!

#### Nebezpečenstvo oparenia!

Pri nestráženom spustení na diaľku môže dôjsť k popáleniu tretích osôb, pokiaľ tieto osoby behom výdaja nápoja siahnu pod výpusť kávy. Preto sa ubezpečte, že v prípade spustenia na diaľku bez dozoru nehrozí ohrozenie osôb, predovšetkým malých detí alebo predmetov.

**Upozornenie:** Textové pole "Spustenie na diaľku" je voliteľné len vtedy, pokiaľ bolo spojenie s Home Connect úspešne ukončené. Ak je diaľkové spustenie vypnuté, sú zobrazené výhradne prevádzkové stavy plne automatického kávovaru v aplikácii Home Connect.

1. Stlačte tlačidlo , otočným voličom otočte doprava a zvolte "Nastavenie Home Connect".
2. Stlačte otočný volič.
3. Pomocou pravého navigačného tlačidla stlačte "Zvoliť".
4. Otočným voličom zvolte na displeji "Zapnúť spustenie na diaľku".
5. Pomocou pravého navigačného tlačidla stlačte "Zvoliť".
6. Pre opustenie menu stlačte tlačidlo /i.

## Informácie o spotrebiči



Ukazovateľ pre informácie o sieti a spotrebiči

1. Stlačte tlačidlo , otočným voličom otočte doprava a zvolte "Nastavenie Home Connect".
2. Stlačte otočný volič.
3. Pomocou pravého navigačného tlačidla stlačte "Zvoliť".
4. Otočným voličom zvolte na displeji "Informácie o spotrebiči".

5. Pomocou pravého navigačného tlačidla stlačte "Zvoliť". Na niekoľko sekúnd sa zobrazí SSID, IP, MAC adresa a sériové číslo spotrebiča.
6. Pre opustenie menu stlačte tlačidlo /i.

## Displej

Na displeji sa v pravom hornom rohu zobrazí formou symbolu stav Home Connect:

-  Pripojené do siete
-  Nie je pripojené do siete
-  Nie je pripojené k serveru

## Vzdialená diagnostika

V prípade poruchy môže zákaznícky servis pristupovať k vášmu spotrebiču pomocou vzdialenej diagnostiky.

Kontaktujte zákaznícky servis a zabezpečte, aby bol spotrebič spojený so serverom Home Connect, a skontrolujte, či je služba vzdialenej diagnostiky dostupná vo vašej krajine.

**Upozornenie:** Ďalšie informácie týkajúce sa tiež dostupnosti služby vzdialenej diagnostiky vo vašej krajine nájdete v rubrike pre pomoc a podporu na webových stránkach Home Connect vo vašej krajine: [www.home-connect.com](http://www.home-connect.com)

## Upozornenie k ochrane údajov

Pri prvom pripojení plne automatického kávovaru do siete WLAN spojenej s internetom prenesie plne automatický kávovar nižšie uvedené kategórie údajov na server Home Connect (prvá registrácia):

- Jednoznačná identifikácia spotrebiča (ktorý sa skladá z kódu spotrebiča a MAC adresy zabudovaného komunikačného modulu Wi-Fi)
- Bezpečnostný certifikát komunikačného modulu Wi-Fi (pre informačno-technické zabezpečenie spojenia)
- Aktuálna verzia software a hardware plne automatického kávovaru
- Stav prípadného predchádzajúceho resetovania na nastavenie z výrobného závodu. Táto prvá registrácia pripraví použitie funkcie Home Connect a je prvý raz potrebná až v okamžiku, kedy chcete prvý raz použiť funkciu Home Connect.

**Upozornenie:** Dbajte na to, že funkciu Home Connect je možné používať len v spojení s aplikáciou Home Connect. Informácie o ochrane údajov si môžete vyvolať v aplikácii Home Connect.

## Vyhlásenie o zhode

Spoločnosť BSH Hausgerate GmbH týmto vyhlasuje, že spotrebič s funkciou Home Connect spĺňa základné požiadavky a ostatné príslušné ustanovenia smernice 2014/53/EU.

Podrobné vyhlásenie o zhode RED nájdete na internete na [www.siemens-home.bsh-group.com](http://www.siemens-home.bsh-group.com) na stránke týkajúcej sa spotrebiča medzi doplnujúcimi dokumentmi.



Pásmo 2,4 GHz: max. 100 mW



## Každodenná údržba a čistenie

Pri dobrej starostlivosti a údržbe váš spotrebič bude vyzerat' ako nový a vydrží dlho plne funkčný. V tejto kapitole nájdete pokyny týkajúce sa starostlivosti a údržby vášho spotrebiča.



### Varovanie

#### Nebezpečenstvo úrazu elektrickým prúdom!

Pred čistením spotrebiča vyťahnite zástrčku zo zásuvky. Spotrebič nikdy neponárajte do vody. Nepoužívajte parné čističe.

## Čistiace prostriedky

Aby ste sa uistili, že sa rôzne časti povrchu spotrebiča nepoškodia, dodržujte pokyny uvedené v tabuľke.

Nepoužívajte:

- ostré prostriedky ani čistiace prostriedky obsahujúce piesok,
- žiadne čistiace prostriedky obsahujúce alkohol alebo lieh,
- drôtenky alebo tvrdé čistiace hubky.

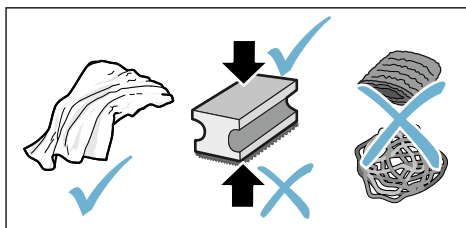

### Upozornenie

- Nové hubky na riad môžu obsahovať soľ. Soľ môže spôsobiť tvorbu hrdze na antikorovom povrchu. Pred použitím novú umývaciu hubku riadne umyte.
- Vždy okamžite odstráňte nánosy vodného kameňa, kávy, mlieka alebo zvyšky čistiaceho či odvápnovacieho roztoku. Také zvyšky môžu spôsobiť tvorbu korózie.

### Pozor!

Všetky súčiastky vnútri spotrebiča nie je možné umývať v umývačke riadu.

→ Obrázok **5** - **8**

#### Nie je možné umývať v umývačke riadu:

	Výpust
	Kryt sparovacej jednotky
	Sparovacia jednotka
	Nádržka na vodu
	Veko na uchovanie arómy

#### Je možné umývať v umývačke riadu:

	Odkvapkávacia miska
	Odkvapkávací plech
	Zásobník na kávovú usadeninu
max. 60°C	Stierač kávovej usadeniny, červený
	Kryt sparovacej jednotky, červený
	Dávkovacia lyžička
	Mliečny systém, všetky časti
	Nádoba na mlieko, všetky časti

## Čistenie spotrebiča

1. Utrite povrch spotrebiča mäkkou, vlhkou handričkou.
2. Očistite displej pomocou handričky z mikrovlákna.
3. Možné zvyšky prášku v šachte pomocou mäkkého štetca zmette do šachty.

### Upozornenie

- Pokiaľ je spotrebič po uvedení do prevádzky vychladnutý, alebo pokiaľ dôjde k jeho vypnutiu po vydaní kávy, automaticky sa prepláchne. Tento systém je teda samočistiaci.
- Pokiaľ nebol spotrebič dlhšiu dobu používaný (napr. dovolenka), dôkladne ho celý vyčistíte, vrátane výpustí kávy, nádržky na vodu, mliečneho systému, misiek a sparovacej jednotky.

## Čistenie odkvapkávacieho plechu a zásobníka na kávovú usadeninu

→ Obrázok **5**

**Upozornenie:** Odkvapkávací plech a nádoba na kávovú usadeninu by sa mali denne vyprázdňovať a čistiť, čím sa zabráni usadzovaniu nečistôt.

1. Vysuňte odkvapkávací plech spolu so zásobníkom na kávovú usadeninu vpred a vyberte ich.
2. Zložte odkvapkávací plech a vyčistite ho kefou.
3. Vyprázdnite a vyčistite odkvapkávací plech a zásobník na kávovú usadeninu.
4. Utrite vnútorný priestor spotrebiča (držičky).

## Čistenie zásobníka na mlieko

→ Obrázok **7**

**Upozornenie:** Z hygienických dôvodov je potrebné zásobník na mlieko pravidelne umývať.

1. Demontujte všetky časti zásobníka na mlieko.
2. Jednotlivé časti zásobníka na mlieko očistite alebo umyte v umývačke riadu.

## Čistenie mliečneho systému

Mliečny systém sa po príprave mliečneho nápoja automaticky očistí prúdom pary.

### Varovanie

#### Nebezpečenstvo popálenia!

Výpust sa pri prevádzke veľmi zahrieva. Po použití výpust vždy nechajte vychladnúť, kým sa ho budete dotýkať.

Každý týždeň mliečny systém ručne očistite, ak treba, môžete ho čistiť aj častejšie. Pre obzvlášť dôkladné vyčistenie je možné mliečny systém ešte dodatočne prepláchnuť vodou.

→ „Vypláchnutie mliečneho systému“ na strane 225

Vyberte mliečny systém: → Obrázok **3**:

1. Vyberte zo spotrebiča zásobník na mlieko.
2. Posuňte výpusť do spodnej pozície.
3. Stlačte odomykač mechanizmus v pravej hornej časti.
4. Snímte kryt výpusťu smerom vpred a vyberte.
5. Vyberte mliečny systém a demontujte jeho všetky časti.
6. Očistite jednotlivé časti prostriedkom na umývanie riadu a mäkkou handričkou. → Obrázok **6**.
7. Všetky časti opláchnite čistou vodou a osušte.

### Upozornenie

- Všetky časti mliečneho systému je možné umývať v umývačke riadu. Zvyšky nánosov v mliečnom systéme po prepláchnutí je potrebné dôkladne odstrániť.
- **Dôležité:** Kryt výpusťu nie je možné umývať v umývačke riadu.

Vkladanie mliečneho systému:

→ Obrázok **3**:

1. Zložte jednotlivé časti mliečneho systému dohromady.
2. Vložte mliečny systém do krytu.
3. Posuňte výpusť do spodnej pozície.
4. Umiestnite kryt do pôvodnej polohy a zatlačte ho smerom hore, kým nezacvakne.

## Čistenie sparovacej jednotky

→ Obrázok **4**, → Obrázok **8**

Dodatočne k automatickému čistiacemu programu by sa mala sparovacia jednotka pravidelne na čistenie vybrať.

### Varovanie!

Na čistenie sparovacej jednotky nepoužívajte žiadne čistiace prostriedky a neumývajte ju v umývačke riadu.

Vybratie sparovacej jednotky:

1. Vypnite spotrebič.
2. Vyberte nádržku na vodu.

3. Posuňte obe červené posuvné tlačidlá k sebe a kryt vyberte.
4. Vyberte, očistite a osušte stierač kávovej usadeniny (červený) a kryt sparovacej jednotky (červený).
5. Červený uzáver posuňte na sparovaciu jednotku.
6. Opatrne vyberte sparovaciu jednotku a riadne ju vyčistite pod tečúcou vodou.

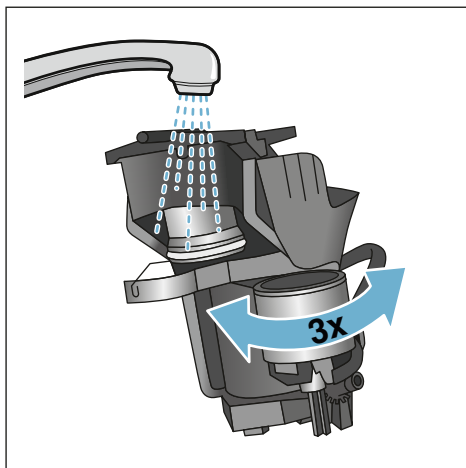

7. Utrite vnútorný priestor spotrebiča vlhkou handričkou a odstráňte zvyšné nánosy kávy.
8. Sparovaciu jednotku a vnútorný priestor spotrebiča nechajte vyschnúť.

Vložte sparovaciu jednotku:

1. Vtlačte sparovaciu jednotku do spotrebiča v smere šípky. Šípka sa nachádza na vrchnej časti sparovacej jednotky. Umiestnite sparovaciu jednotku zhora, pridržte na výsuvoch a vtlačte do spotrebiča.
2. Červený uzáver posuňte vľavo na sparovaciu jednotku.
3. Vložte stierač kávovej usadeniny (červený) a kryt sparovacej jednotky (červený).
4. Vložte kryt, kým citelne nezacvakne.
5. Vložte späť nádržku na vodu.

## Servisné programy

Raz za čas – častot' závisí od používania a tvrdosti vody – sa zobrazí na displeji nasledujúce hlásenie v mieste na voľbu kávy:

- Vypláchnutie mliečneho systému
- „Nutné okamžité odvápnenie!“
- „Nutné okamžité spustenie čistiaceho programu!“
- „Nutné okamžité spustenie programu Calc'nClean!“

Spotrebič by sa mal neodkladne vyčistiť či odvápnit' použitím príslušného programu. Prípadne je možné vykonať dva procesy Odvápnenie a Čistenie spoločne s použitím funkcie calc'nClean. Pokiaľ nevykonáte servisný program v súlade s pokynmi, môže dôjsť k poškodeniu spotrebiča.

Servisné programy je možné spustiť kedykoľvek aj bez výzvy na displeji. Stlačte tlačidlo /i, zvolte požadovaný program a spustite ho.

### Upozornenie

- **Dôležité:** Ak nedošlo k včasnému odvápneniu spotrebiča, objaví sa nasledujúce hlásenie: „Nutné okamžité odvápnenie. Pokiaľ je spotrebič zablokovaný, môže byť opäť obsluhovaný až po vykonaní odvápnenia.“
  - **Varovanie:** Pre každý servisný program používajte odvápnovacie a čistiace prípravky v súlade s pokynmi v tomto návode na použitie a dodržujte (príslušné) bezpečnostné pokyny.
  - Tekutiny nekonzumujte!
  - Nikdy na odvápnenie nepoužívajte výrobky obsahujúce ocot alebo kyselinu citrónovú!
- Pre odvápnenie a čistenie používajte výhradne tablety pre to určené. Tieto boli vyvinuté špeciálne pre tento spotrebič a môžete ich dokúpiť prostredníctvom zákazníckeho servisu.  
→ „Príslušenstvo“ na strane 202
  - Nikdy nekladajte odvápnovacie tablety alebo iné prostriedky. Servisný program nikdy neprerušujte.
  - Pred spustením servisného programu vyberte, očistite a vložte späť sparovaciu jednotku. Vypláchnite mliečny systém.
  - Po ukončení servisného programu utrite ihneď spotrebič mäkkou, vlhkou utierkou, aby ste odstránili zvyšky odvápnovacieho prostriedku. Pod týmito zvyškami sa môže tvoriť korózia.
  - Nové hubky na čistenie môžu obsahovať soli. Soly môžu spôsobiť na ušľachtilej oceli hrdzu, preto hubky pred použitím vždy dôkladne prepláchnite.
  - Pri použití vodného filtra sa predlžujú časové intervaly, v ktorých musí byť vykonaný servisný program.
  - Pokiaľ dôjde k prerušeniu niektorého servisného programu napr. výpadkom prúdu, postupujte takto: Spotrebič automaticky zahájí zvláštne prepláchnutie.
    1. Vypláchnite nádržku na vodu.
    2. Naplňte ju čerstvou vodou až po rysku „max“ a potvrdte. Program sa spustí a dôjde k prepláchnutiu spotrebiča. Čas programu: 2 minúty.
    3. Vyprázdnite, vyčistite a znovu vložte odkvapkávaci plech.
    4. Vyprázdnite, vyčistite a znovu vložte zásobník na mlieko. Program je ukončený. Spotrebič je opäť pripravený na použitie.
    5. Program opustíte stlačením tlačidla /i.

## Vypláchnutie mliečneho systému

Mliečny systém sa po príprave mliečneho nápoja automaticky očistí prúdom pary.

Pre obzvlášť dôkladné vyčistenie je možné mliečny systém ešte dodatočne prepláchnuť vodou.

Čas programu: približne 2 minúty

1. Stlačte tlačidlo /i a ponuka sa otvorí.
2. Pomocou otočného voliča zvolte „Vypláchnutie mliečneho systému“.
3. Pre spustenie programu stlačte otočný volič.
4. Vyprázdnite, vyčistite a znovu vložte zásobník na mlieko.
5. Umiestnite pod výpusť kávy prázdny pohár a potvrdte.

Program sa spustí.

6. Vyprázdnite, vyčistite a znovu vložte zásobník na mlieko.
7. Pohár potom vyprázdnite.  
Program je ukončený. Spotrebič je opäť pripravený na použitie.
8. Program opustíte stlačením tlačidla /i.

Mliečny systém by ste tiež mali pravidelne ručne čistiť. → „Čistenie mliečneho systému“ na strane 222

## Odvápnenie

Čas programu: približne 21 minút.

Čiara na spodnej časti displeja ukazuje počet minút, počas ktorých sa musí nádržka na vodu napríklad vypláchnuť a naplniť vodou.

1. Stlačte tlačidlo /i a ponuka sa otvorí.
2. Pomocou otočného voliča zvolte funkciu „Odvápnenie“.
3. Na spustenie programu stlačte otočný volič.

Pokyny na displeji vám budú ukazovať priebeh programu a ďalšie pokyny.

4. Vyprázdnite a znovu vložte odkvapkávaci misku.
5. Vyprázdnite, vyčistite a znovu vložte zásobník na mlieko.
6. Vyberte filter na vodu (ak sa používa) a potvrdte.
7. Naplňte nádržku vlažnou vodou až po rysku „0,5 l“. Rozpusťte v nej 1 odvápnovacia tabletu.
8. Umiestnite pod výpusť nádobu s kapacitou najmenej 1,0 liter a potvrdte.
9. Stlačte otočný volič.  
Program sa spustí. Čas programu: približne 19 minút.

**Upozornenie:** Pokiaľ v nádržke na vodu nie je dostatočné množstvo odvápnovacieho roztoku, budete vyzvaní: „Dolejte čistú vodu a potvrdte“.

10. Nádržku na vodu (ak je vybratá) vypláchnite a vložte späť filter na vodu.
11. Naplňte ju čerstvou vodou až po rysku „max“ a vložte späť do spotrebiča.  
Program sa spustí.  
Čas programu: približne 2 minúty.
12. Nádobu vyprázdnite a potvrdte.
13. Vyprázdnite a znovu vložte odkvapkávaci misku.
14. Vyprázdnite, vyčistite a znovu vložte zásobník na mlieko.

Program je ukončený. Spotrebič je opäť pripravený na použitie.

15. Program opustíte stlačením tlačidla /i.

## Čistenie

Čas programu: približne 6 minút.

1. Stlačte tlačidlo /i a ponuka sa otvorí.
2. Pomocou otočného voliča zvolte funkciu „Čistenie“.
3. Na spustenie programu stlačte otočný volič.

Pokyny na displeji vám budú ukazovať priebeh programu a ďalšie pokyny.

4. Vyprázdnite a znovu vložte odkvapkavaciu misku.
5. Otvorte zásobník na kávu, vložte čistiacu tabletu, zásobník opäť zavrite a potvrdte.
6. Umiestnite pod výpusť nádobu najmenej s kapacitou 1,0 liter a potvrdte.

Program sa spustí.

Čas programu: približne 5 minút.

7. Nádobu vyprázdnite a potvrdte. Program je ukončený. Spotrebič je opäť pripravený na použitie.
8. Program opustíte stlačením tlačidla /i.

## calc'nClean

Čas programu: približne 26 minút.

Táto funkcia kombinuje funkcie „Odvápnenie“ a „Čistenie“. Pokiaľ sa schýľuje k nutnosti spustenia oboch programov, kávovar vám tento program automaticky ponúkne.

Čiara na spodnej časti displeja ukazuje počet minút, počas ktorých sa musí nádržka na vodu napríklad vypláchnuť a naplniť vodou.

1. Stlačte tlačidlo /i a ponuka sa otvorí.
2. Pomocou otočného voliča zvolte funkciu „Calc'nClean“.
3. Na spustenie programu stlačte otočný volič.

Pokyny na displeji vám budú ukazovať priebeh programu a ďalšie pokyny.

4. Vyprázdnite a znovu vložte odkvapkavaciu misku.

5. Vyprázdnite, vyčistite a znovu vložte zásobník na mlieko.
6. Otvorte zásobník na kávu, vložte čistiacu tabletu, zásobník zavrite a potvrdte.
7. Vyberte filter na vodu (ak sa používa) a potvrdte.
8. Naplňte nádržku vlažnou vodou až po rysku „0,5 l“. Rozpusťte v nej 1 odvápnovaciu tabletu.
9. Umiestnite pod výpusť nádobu najmenej s kapacitou 1,0 liter a potvrdte.

Program sa spustí. Čas programu: približne 19 minút.

**Upozornenie:** Pokiaľ v nádržke na vodu nie je dostatočné množstvo odvápnovacieho roztoku, budete vyzvaní: „Dolejte čistú vodu a potvrdte“.

10. Nádržku na vodu (ak je vybratá) vypláchnite a vložte späť filter na vodu.
11. Naplňte ju čerstvou vodou až po rysku „max“ a vložte späť do spotrebiča.

Program sa spustí.

Čas programu: približne 7 minút.

12. Nádobu vyprázdnite a potvrdte.
  13. Vyprázdnite a znovu vložte odkvapkavaciu misku.
  14. Vyprázdnite, vyčistite a znovu vložte zásobník na mlieko.
- Program je ukončený. Spotrebič je opäť pripravený na použitie.
15. Program opustíte stlačením tlačidla /i.

## Čo robiť v prípade poruchy?

Poruchy je možné obvykle ľahko vysvetliť. Predtým, ako zavoláte náš zákaznícky servis, skúste poruchu odstrániť pomocou nasledujúcej tabuľky.

Prečítajte si a dodržujte bezpečnostné pokyny v úvode tohto návodu na použitie.

### Tabuľka porúch

Porucha	Príčina	Odstránenie
Kvalita kávy alebo mliečnej peny sa značne líši.	V spotrebiči je nános vodného kameňa.	Odvápnite spotrebič podľa popisu v návode.
Spotrebič nevydáva horúcu vodu.	Mliečny systém alebo speňovač mlieka je znečistený.	Vypláchnite mliečny systém alebo speňovač. → „Čistenie mliečného systému“ na strane 222
Príliš málo/žiadna mliečna pena.	Mliečny systém alebo speňovač mlieka je znečistený.	Vypláchnite mliečny systém alebo speňovač. → „Čistenie mliečného systému“ na strane 222
	Nevhodné mlieko.	Nepoužívajte už prevarené mlieko. Používajte vychladené mlieko s obsahom tuku aspoň 1,5 %.
	V spotrebiči je nános vodného kameňa.	Odvápnite spotrebič podľa popisu v návode.
Mliečny systém nenačerpá žiadne mlieko.	Mliečny systém nebol správne zmontovaný.	Všetky časti spotrebiča riadne zložte. → Obrázok 3
	Nesprávne poradie pri montáži zásobníka na mlieko a mliečného systému.	Pripojte k výpustu najprv mliečny systém, potom pripojte zásobník na mlieko.
Nebolo dosiahnuté individuálne nastaveného množstva nápoja do šálky. Výdaj kávy sa postupne spomaľuje, až iba kvapka alebo úplne ustane.	Nastavenie stupňa mletia je príliš jemné. Mletá káva je príliš jemná.	Nastavte mletie kávy na hrubší stupeň. Použite hrubšie predmletú kávu.
	V spotrebiči je silný nános vodného kameňa.	Vykonajte odstránenie vodného kameňa zo spotrebiča podľa pokynov v príručke.
	Vo vodnom filtri je vzduch.	Ponorte vodný filter do vody, kým z neho neprestanú unikať vzduchové bublinky, potom filter vložte späť.
Nevyteká žiadna káva, iba voda.	Prázný zásobník na kávové zrná nebol spotrebičom zaznamenaný.	Nasypte do zásobníka kávové zrná. <b>Upozornenie:</b> Spotrebič prispôsobí ďalší proces výdaja nápojov týmto kávovým zrnám.
	Sparovacia jednotka je upchatá.	Vyčistite sparovaciu jednotku. → „Čistenie sparovacej jednotky“ na strane 223
Spotrebič nereaguje.	Na spotrebiči je porucha.	Stlačte a držte tlačidlo zap/vyp počas 10 sekúnd.



## sk Čo robiť v prípade poruchy?

Porucha	Príčina	Odstránenie
Káva nemá vrstvu „Crema“.	Nevhodný druh kávy.	Použite druh kávových zŕn s vyšším pomerom kávy Robusta.
	Kávové zrná už nie sú čerstvé.	Použite čerstvé kávové zrná.
	Nie je zvolený správny druh mletia pre tieto kávové zrná.	Nastavte jemnejšie mletie kávy.
Káva je príliš „kyslá“.	Nastavenie mlynčeka je príliš hrubé alebo je mletá káva príliš hrubá.	Nastavte stupeň mletia na jemnejší alebo použite jemnejšie predmleté kávové zrná.
	Nevhodný druh kávy.	Použite tmavšie pražené kávové zrná.
Káva je príliš „horká“.	Mletie je nastavené ako príliš jemné alebo sú príliš jemné predmleté kávové zrná.	Nastavte stupeň mletia na hrubší alebo použite hrubšie predmleté kávové zrná.
	Nevhodný druh kávy.	Zmeňte druh kávových zŕn.
Káva chutí po spálenine.	Nastavená teplota sparovania je príliš vysoká.	Znížte teplotu. → „ <i>Nastavenie jednotlivých nápojov</i> “ na strane 209
	Mletie je nastavené ako príliš jemné alebo sú príliš jemné predmleté kávové zrná.	Nastavte stupeň mletia na hrubší alebo použite hrubšie predmleté kávové zrná.
	Nevhodný druh kávy.	Zmeňte druh kávových zŕn.
Filter na vodu nezostáva v správnej pozícii v nádržke na vodu.	Filter na vodu nie je správne namontovaný.	Namočte filter do vody, kým z neho neprestanú unikať vzduchové bublinky, potom filter vložte späť. Pritlačte filter na vodu pevne a priamo na nádržku na vodu.
Filter na vodu nie je správne namontovaný.	Mletie je nastavené ako príliš jemné alebo príliš hrubé, alebo sa nepoužíva dostatočné množstvo mletej kávy.	Nastavte stupeň mletia na hrubší alebo jemnejší, prípadne použite 2 zarovnané dávkovacie lyžičky mletej kávy.
Na vnútorné dno spotrebiča pri vyberaní odkvapkávací misky odkvapla voda.	Odkvapkávací miska bola vybratá príliš skoro.	Vyčkajte niekoľko sekúnd po výdaji posledného nápoja, kým vysuniete odkvapkávací misku.
Odkvapkávací miska nie je možné vybrať.	Zásobník na kávovú usadeninu je preplnený. Kávová usadenina sa zlepila dohromady.	Vyčistite vnútro sparovacej jednotky. → „ <i>Čistenie sparovacej jednotky</i> “ na strane 223 Vložte späť správne stierač kávovej usadeniny sparovacej jednotky.
Výpust nebol správne zmontovaný alebo demontovaný.	Nesprávne poradie.	Pripojte najprv výpust (s mliečnym systémom), potom pripojte mliečny systém alebo v prípade demontáže najprv vyberte zásobník na mlieko a potom výpust.
Na displeji sa zobrazuje „Naplňte zásobník na kávové zrná“. Hlásenie sa zobrazuje, aj keď je zásobník na kávové zrná [14] už plný, alebo mlynček nemelie kávové zrná.	Kávové zrná nepadajú do mlynčeka (kávové zrná sú príliš mastné).	Poklepte jemne na zásobník na kávové zrná. Prípadne zmeňte typ kávových zŕn. Až bude zásobník na kávové zrná prázdny, utrite ho suchou handričkou.

Porucha	Príčina	Odstránenie
Hlásenie „Vyprázdnite odkvapkávaci misku“ sa zobrazuje, aj keď je už prázdny.	Po vypnutí spotrebiča nebolo rozpoznané vyprázdnenie odkvapkávaci misky.	V čase, keď bude spotrebič zapnutý, vyberte a znovu vložte odkvapkávaci misku.
	Odkvapkávaci miska je znečistená.	Odkvapkávaci miska dôkladne umyte.
Na displeji sa zobrazuje „Naplňte nádržku vodou alebo vyberte filter“.	Nádržka na vodu je nesprávne vložená.	Vložte nádržku na vodu do správnej pozície.
	V nádržke na vodu je sytená voda.	Naplňte nádržku čerstvou vodou.
	Vyberateľná súčiastka sa zasekla v nádržke.	Vyberte nádržku na vodu a riadne ju vyčistite.
	Nový filter na vodu sa nevypláchol podľa pokynov.	Prepláchnite filter podľa inštrukcií a potom ho zapnite.
	Vo filtrí na vodu je vzduch.	Namočte filter do vody, kým z neho neprestanú unikať vzduchové bublinky, potom filter vložte späť.
	Filter na vodu je starý.	Vložte nový filter na vodu.
Veľmi častý ukazovateľ nutnosti odvápenia.	Voda obsahujúca príliš mnoho vodného kameňa.	Nasadte vodný filter a aktivujte ho podľa návodu. → <i>”Spustenie programu „Filter na vodu“ alebo „Ochrana pred mrazom“ na strane 216</i>
Home Connect nefunguje správne.		Prejdite na stránky <a href="http://www.home-connect.com">www.home-connect.com</a>
Na displeji sa zobrazuje „Vyčistite ručne sparovaciu jednotku“.	Sparovacia jednotka je znečistená.	Vyčistite sparovaciu jednotku.
	V sparovacej jednotke je príliš veľa predmletej kávy.	Vyčistite sparovaciu jednotku. Nasypte dovnútra maximálne 2 zarovnané dávkovacie lyžičky mletej kávy.
	Mechanika sparovacej jednotky nefunguje hladko.	Vyčistite sparovaciu jednotku. → <i>„Každodenná údržba a čistenie“ na strane 221</i>
<p><b>Pokiaľ sa vám nedarí problém vyriešiť, vždy, prosím, kontaktujte zákaznícky servis!</b>  <b>Telefónne čísla nájdete na zadnej strane tohto návodu na použitie.</b></p>		





## Zákaznícky servis

### Technické údaje

Sieťové pripojenie (napätie – frekvencia)	220–240 V ~, 50 / 60 Hz
Prípojná hodnota	1500 W
Maximálny tlak čerpadla, statický	19 bar
Maximálna kapacita nádržky na vodu (bez filtra)	2,3 l
Maximálna kapacita pravého/ľavého zásobníka na kávové zrná	250/270 g
Maximálna kapacita spotrebiča so zásobníkom na kávové zrná	290 g
Dĺžka sieťového kábla	100 cm
Rozmery (V x Š x H)	39,2 x 31,6 x 47,0 cm
Hmotnosť, prázdny spotrebič	10–12 kg
Druh mlynčeka	Keramika

### E-Nr. a FD

Pri vyžiadaní servisnej služby uveďte, prosím, číslo spotrebiča E-Nr. a výrobné číslo FD, aby sme vám mohli správne poradiť. Tieto údaje nájdete na typovom štítku . (→ Obrázok )

Aby ste v prípade potreby nemuseli dlho hľadať, môžete si údaje o svojom spotrebiči a telefónne číslo zákazníckeho servisu zapísať tu.

**E-Nr.****FD**

### Zákaznícky servis

Kontaktné informácie k zákazníkemu servisu nájdete na zadnej strane tohto návodu na použitie.

### Záruka

Na tento spotrebič sa vzťahujú záručné podmienky stanovené zastúpením v danom štáte. Podrobnosti o týchto podmienkach je možné získať u predajcu, u ktorého ste spotrebič zakúpili. Pre reklamácie v záručnej lehote je nutné predložiť doklad o kúpe.

Zmeny sú vyhradené.

Dovozca: BSH domáci spotrebiče s.r.o.  
Radlická 350  
158 00 Praha 5

Výrobok:	Produktové číslo: E-Nr.
	Poradové číslo: FD
Dátum predaja, pečiatka, podpis	Dátum montáže, pečiatka, podpis

Predajca je povinný úplne a čitateľne vyplniť všetky požadované údaje v záručnom liste v deň predaja spotrebiča. Neoddeliteľnou súčasťou tohto záručného listu je daňový doklad o predaji výrobku.

Záručný list je dokladom práv spotrebiteľa v zmysle Občianskeho zákonníka. Je súčasťou výrobku s výrobným číslom uvedeným na prednej strane tohto záručného listu, zvlášť v prípadoch dlhších než zákonom daná záručná lehota je záručný list jedným z dokázateľných prostriedkov práv užívateľa. Je v záujme spotrebiteľa, aby si skontroloval správnosť a úplnosť všetkých uvedených údajov, ako i to, či dostal od predajcu záručný list so správnym označením pre uvedený druh výrobku.

Odporúča sa, aby výrobky montoval a uviedol do prevádzky autorizovaný servis, ktorý poskytuje záruku odbornej montáže, predvedenie a preskúšanie výrobku.

Montáž a inštalácia spotrebiča musí byť vykonaná v súlade s vyhláškou ÚBP SR č. 718/2002 Z. z. súvisiacich predpisov a noriem v platnom znení.

Pred montážou výrobku je nutné, aby boli splnené všetky podmienky pre pripojenie na inžinierske siete podľa platných noriem a podľa návodu na použitie.

### Zápisy o uskutočnených opravách:

Dátum objed. opravy	Dátum dokončenia	Číslo oprav. listu	Stručný opis poruchy

## Upozornenie pre predajcov

Predajca je povinný dať zákazníkovi platný doklad o predaji, kde bude uvedený dátum predaja a označenie spotrebiča, a súčasťou dokladu o kúpe tovaru je správne a úplne vyplnený záručný list v deň predaja výrobku. V prípade predpredajnej reklamácie je potrebné predložiť riadne vyplnený reklamačný protokol.

### Záručné podmienky

- na výrobok sa poskytuje záručná lehota **24 mesiacov** odo dňa zakúpenia výrobku kupujúcim
- spotrebiteľ je oprávnený chybu vytknúť do šiestich mesiacov od jej zistenia, najneskôr však do uplynutia záručnej lehoty
- pri reklamácií je podmienkou predložiť platný daňový doklad o kúpe výrobku (napr. pokladničný blok, faktúru a pod.)
- ak je výrobok používaný na iný než výrobcom stanovený účel alebo je výrobok používaný v rámci predmetu obchodnej činnosti, poskytuje sa záručná lehota 6 mesiacov odo dňa zakúpenia, keďže spotrebiče sú určené výhradne na použitie v domácnosti
- za chybu výrobku sa nepovažuje jeho nadmerné opotrebovanie a z toho vyplývajúce absencie niektorých pôvodných vlastností, ktoré boli spôsobené napr. zanedbaním bežnej údržby, čistenia, nadmerným používaním výrobku
- záručná lehota neplynie počas obdobia, keď kupujúci nemôže užívať tovar pre jeho chyby, za ktoré zodpovedá predávajúci
- ak nebude zistená žiadna porucha, na ktorú sa vzťahuje bezplatná záručná oprava, alebo bude zistená porucha nezavinená výrobcom, hradí náklady spojené s vyslaním servisného technika osoba, ktorá uplatnila nárok na túto opravu
- záručné opravy vykonávajú autorizované servisné strediská podľa zoznamu uvedeného v tomto záručnom liste

### Právo na bezplatnú opravu výrobku na náklady BSH domáci spotrebiče s.r.o., organizačná zložka Bratislava, zaniká, ak:

- je nečitateľný výrobný štítok alebo na výrobku chýba,
- údaje na doklade o predaji sa líšia od údajov uvedených na výrobnom štítku spotrebiča,
- výrobok bol namontovaný v rozpore s návodom na montáž, prípadne nebol dodržaný súlad s platnými STN alebo s návodom na obsluhu,
- výrobok bol neodborne namontovaný alebo nebol uvedený do prevádzky organizáciou oprávnenou v zmysle vyhlášky ÚBP SR č. 718/2002 Z. z., platí pre plynové spotrebiče a spotrebiče s elektrickým napájaním 400 V, ako i pre spotrebiče dodávané bez elektrického kábla, prípadne bez elektrickej koncovky,
- bola vykonaná konštrukčná zmena alebo zásah do výrobku neoprávnenou osobou,
- porucha na výrobku vznikla použitím neoriginálnych náhradných dielov alebo príslušenstva,
- ide o poškodenie: mechanické, nadmernou záťažou, v dôsledku vodného kameňa, neodborného zapojenia, živelnou pohromou, vonkajšími vplyvmi a pod.

### Vyhlasenie o hygienickej neškodnosti výrobku

**Všetky výrobky** distribuované spoločnosťou BSH domáci spotrebiče s.r.o., organizačná zložka Bratislava, prichádzajúce do styku s potravinami **spĺňajú požiadavky** o hygienickej neškodnosti podľa **európskej normy EC 1935/2004**. Toto vyhlásenie sa vzťahuje na všetky výrobky prichádzajúce do styku s potravinami uvedené v aktuálnom cenníku BSH domáci spotrebiče s.r.o., organizačná zložka Bratislava.



Symbol uvedený na výrobku alebo jeho obale upozorňuje na to, že výrobok po skončení jeho životnosti nepatrí k bežnému domácejmu odpadu, ale ho treba odovzdať do špeciálnej zberne odpadu na recyklovanie elektrických alebo elektronických spotrebičov. Vašou podporou správnej likvidácie pomáhate opäť získať cenné suroviny a chrániť tak životné prostredie. Ďalšie informácie o recyklovaní tohto výrobku získate na miestnom úrade, v zberni odpadu alebo v združení Envidom, ktoré zabezpečuje zber, prepravu, spracovanie, recykláciu a ekologické zneškodňovanie elektroodpadu v zmysle zákona.

## **Uistenie dovozcu o vydaní vyhlásenia o zhode**

Vážený zákazník,

Podľa zákona č. 264/1999 Z. z. Vás uistujeme, že na všetky výrobky distribuované spoločnosťou BSH domáci spotrebiče s. r. o. našim obchodným partnerom, bolo vydané prehlásenie o zhode v zmysle zákona č. 264/1999 Z. z. a príslušných nariadení vlády. Toto uistenie dovozcu o vydaní prehlásenia o zhode sa vzťahuje na všetky výrobky vrátane plynových spotrebičov, ktoré sú obsiahnuté v aktuálnom cenníku firmy BSH domáci spotrebiče s. r. o.

## **Kontakt na servis domácich spotrebičov SIEMENS**

### **Dodávateľ:**

BSH domácí spotřebiče s.r.o.- organizačná zložka Bratislava

BSH domácí spotřebiče s.r.o.  
Radlická 350  
158 00 Praha 5

### **Príjem opráv:**

Tel.: +421 244 450 808  
Email: **opravy@bshg.com**

### **Objednávky príslušenstva a náhradných dielov:**

Tel.: +421 244 452 041  
Email: **dily@bshg.com**

### **Zákaznícke poradenstvo:**

Tel.: +421 244 452 041  
Email: **siemens.spotrebice@bshg.com**

Aktuálne informácie o servise nájdete na internetových stránkách

**<http://www.siemens-home.bsh-group.com/sk>.**

Tu máte možnosť si dojednať opravu pomocou online formulára.

